

# Na**v**igator

A romantic couple embracing at night in a city. The woman is in the foreground, smiling, wearing a dark jacket. The man is behind her, wearing a textured sweater. The background is filled with warm, out-of-focus city lights, creating a bokeh effect. The overall mood is intimate and warm.

Источники света и осветительные приборы

**2008/II**

## Содержание

1

Компактные люминесцентные лампы Navigator серии NCL

17

Люминесцентные лампы Navigator серии NTL

22

Галогенные лампы накаливания Navigator серии NH

32

Лампы накаливания общего назначения Navigator серии NI

36

Компактные люминесцентные светильники Navigator серии NEL

47

Влагозащищенные светильники Navigator серии NBL

50

Пылевлагозащищенные светильники Navigator серии NWL

53

Галогенные прожекторы Navigator серии NFL

59

Фонари Navigator серии «NOVA»

66

Садовые светильники Navigator серии NSL

72

Электрические удлинители Navigator серии NPE

76

Сетевые фильтры Navigator серии NSP

79

Техническая информация

**Компактные люминесцентные лампы Navigator серии NCL**



## Компактные люминесцентные лампы Navigator серии NCL

Лампа компактная люминесцентная (NCL) – это современный экономичный источник света. Лампы NCL Navigator могут использоваться как в жилых помещениях, так и в офисах и общественных учреждениях. Компактные люминесцентные лампы Navigator поставляются со стандартными цоколями E27 и цоколями E14 «Миньон», рассчитаны на сетевое напряжение 220 – 240 В с частотой 50/60 Гц.

Лампы NCL Navigator – одни из самых компактных в своем классе. В лампах 2U, 3U и 4U используется люминесцентная трубка диаметром всего от 9 мм, а в спиральных лампах малой мощности еще более тонкая – от 7 мм. Кроме того, ряд технологических решений позволил заметно уменьшить высоту и диаметр ламп. Благодаря этим преимуществам лампы Navigator серии NCL могут быть корректно установлены в любые светильники, в том числе с короткими и узкими плафонами. Интересная форма ламп NCL гармонично дополняет бра и люстры с открытыми плафонами.

Лампа NCL Navigator является энергосберегающим источником света. При равной с традиционной лампой накаливания световой отдаче энергосберегающая лампа NCL потребляет на 80% меньше

электроэнергии. При этом срок службы лампы NCL в среднем в 8 раз больше, чем у лампы накаливания.

Энергосберегающие лампы Navigator предлагаются с тремя различными цветовыми температурами света: теплый белый (2700 К) для жилых помещений, холодный белый (4200 К) для спортивных залов и торговых помещений и дневной белый свет (6400 К) для выставочных галерей и дизайнерских бюро.

На выбор того или иного тона белого света влияют личный вкус, индивидуальное восприятие света или специфические требования к спектру излучения лампы.

Лампы Navigator NCL обладают высоким индексом цветопередачи Ra>82. Это означает, что все цвета объектов, освещаемых лампами Navigator NCL, выглядят естественно и натурально.

Энергосберегающую лампу нельзя использовать в приборах с регулятором яркости, с реле времени и световыми датчиками.

Для обеспечения правильного температурного режима работы электронной схемы энергосберегающей лампы зазор между пластиковым корпусом цоколя лампы и плафоном должен быть не менее 15 мм.



## Компактные люминесцентные лампы Navigator серии NCL



Эквивалент мощности потребляемой лампы накаливания при равной светоотдаче

Потребляемая энергосберегающей лампой мощность

Средний срок службы

Цветовая температура излучаемого света

Внешний вид лампы

Тип цоколя лампы

Код продукта	Расшифровка кода
NCL-2U-09-827-E14	2U — тип колбы
	09 — мощность
	827 — цветовая температура (K)
	E14 — тип цоколя

Тип колбы:			
шарообразные	G	Световой поток	лм
U-образные двухдуговые	2U	Цветовая температура (K):	
U-образные трехдуговые	3U	теплый белый свет (827)	2700
U-образные четырехдуговые	4U	холодный белый свет (840)	4200
U-образные шестидуговые	6U	дневной белый свет (860)	6400
витые/спиральные	SH	Диаметр трубки	d
рефлекторные	R	Общая длина лампы	L
U-образные однодуговые для работы с ЭМПРА	PS	Диаметр пластиковой части цоколя	D
U-образные двухдуговые для работы с ЭМПРА	PD	Цоколь стандарт «Миньон»	E14
Мощность	Вт	Цоколь стандарт	E27
Напряжение	В	Цоколь керамический	E40

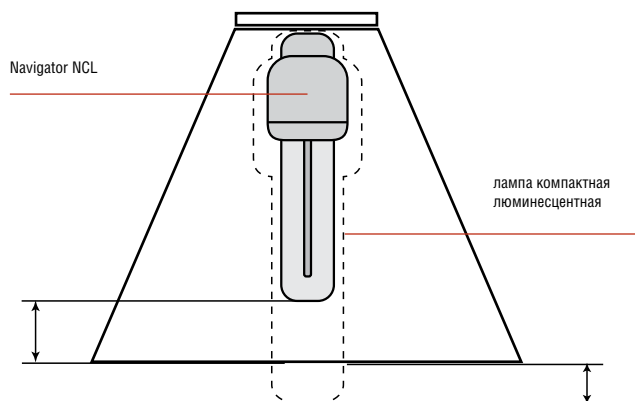

# Компактные люминесцентные лампы Navigator серии NCL

Служит в 8 раз дольше

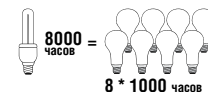

## NCL-2U

Navigator NCL-2U – компактная энергосберегающая лампа. Колба лампы состоит из двух U-образных люминесцентных трубок диаметром 9 мм. Лампа NCL-2U поставляется с двумя типоразмерами цоколя (E14 и E27), в трех цветовых температурах (2700 К, 4200 К, 6400 К), трех мощностей (9 Вт, 11 Вт, 15 Вт).



Код продукта	Мощность (Вт)	Цветовая температура (К)	Световой поток (лм)	Тип цоколя	Диаметр трубки d (мм)	Длина лампы L (мм)	Диаметр пластиковой части цоколя D (мм)	Количество штук в коробке	Штрихкод
<b>NCL-2U 9 Вт</b>									
NCL-2U-09-827-E14	9	2700	560	E14	9	129	38	60/12	4607136 94001 7
NCL-2U-09-840-E14	9	4200	540	E14	9	129	38	60/12	4607136 94003 1
NCL-2U-09-827-E27	9	2700	560	E27	9	126	38	60/12	4607136 94004 8
NCL-2U-09-840-E27	9	4200	540	E27	9	126	38	60/12	4607136 94006 2
<b>NCL-2U 11 Вт</b>									
NCL-2U-11-827-E14	11	2700	700	E14	9	139	38	60/12	4607136 94007 9
NCL-2U-11-860-E14	11	6400	630	E14	9	139	38	60/12	4607136 94008 6
NCL-2U-11-840-E14	11	4200	670	E14	9	139	38	60/12	4607136 94009 3
NCL-2U-11-827-E27	11	2700	700	E27	9	136	38	60/12	4607136 94010 9
NCL-2U-11-860-E27	11	6400	630	E27	9	136	38	60/12	4607136 94011 6
NCL-2U-11-840-E27	11	4200	670	E27	9	136	38	60/12	4607136 94012 3
<b>NCL-2U 15 Вт</b>									
NCL-2U-15-827-E14	15	2700	1000	E14	9	154	38	60/12	4607136 94013 0
NCL-2U-15-860-E14	15	6400	900	E14	9	154	38	60/12	4607136 94014 7
NCL-2U-15-840-E14	15	4200	960	E14	9	154	38	60/12	4607136 94015 4
NCL-2U-15-827-E27	15	2700	1000	E27	9	151	38	60/12	4607136 94016 1
NCL-2U-15-860-E27	15	6400	900	E27	9	151	38	60/12	4607136 94017 8
NCL-2U-15-840-E27	15	4200	960	E27	9	151	38	60/12	4607136 94018 5

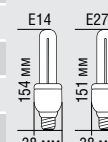
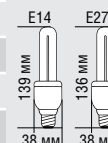
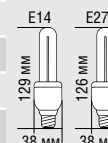

## Компактные люминесцентные лампы Navigator серии NCL

Служит в 8 раз дольше

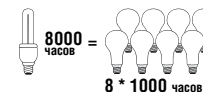

# NCL-3U

Navigator NCL-3U – компактная энергосберегающая лампа.

Колба лампы состоит из трех U-образных люминесцентных трубок диаметром 9 мм.

Лампа NCL-3U поставляется в трех цветовых температурах (2700 К, 4200 К, 6400 К). Лампа NCL-3U 11 Вт предлагается с двумя типоразмерами цоколя (E14 и E27). Лампа NCL-3U 15 Вт и 20 Вт только с цоколем E27.



Код продукта	Мощность (Вт)	Цветовая температура (К)	Световой поток (лм)	Тип цоколя	Диаметр трубки d (мм)	Длина лампы L (мм)	Диаметр пластиковой части цоколя D (мм)	Количество штук в коробке	Штрихкод
<b>NCL-3U 11 Вт</b>									
NCL-3U-11-827-E14	11	2700	700	E14	9	119	38	60/12	4607136 94019 2
NCL-3U-11-860-E14	11	6400	630	E14	9	119	38	60/12	4607136 94020 8
NCL-3U-11-840-E14	11	4200	670	E14	9	119	38	60/12	4607136 94021 5
NCL-3U-11-827-E27	11	2700	700	E27	9	116	38	60/12	4607136 94022 2
NCL-3U-11-860-E27	11	6400	630	E27	9	116	38	60/12	4607136 94023 9
NCL-3U-11-840-E27	11	4200	670	E27	9	116	38	60/12	4607136 94024 6
<b>NCL-3U 15 Вт</b>									
NCL-3U-15-827-E27	15	2700	1000	E27	9	126	38	60/12	4607136 94025 3
NCL-3U-15-860-E27	15	6400	900	E27	9	126	38	60/12	4607136 94026 0
NCL-3U-15-840-E27	15	4200	960	E27	9	126	38	60/12	4607136 94027 7
<b>NCL-3U 20 Вт</b>									
NCL-3U-20-827-E27	20	2700	1300	E27	9	148	46	60/12	4607136 94028 4
NCL-3U-20-860-E27	20	6400	1200	E27	9	148	46	60/12	4607136 94029 1
NCL-3U-20-840-E27	20	4200	1250	E27	9	148	46	60/12	4607136 94030 7

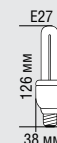
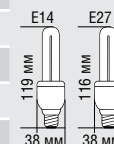

# Компактные люминесцентные лампы Navigator серии NCL

Служит в 8 раз дольше

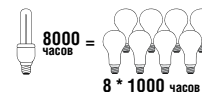

## NCL-4U

Navigator NCL-4U – компактная энергосберегающая лампа.

Колба лампы состоит из четырех U-образных люминесцентных трубок диаметром 9 мм.

Лампа NCL-4U поставляется с цоколем E27, в трех цветовых температурах: 2700 К, 4200 К, 6400 К, трех мощностей: 20 Вт, 25 Вт, 30 Вт.



Код продукта	Мощность (Вт)	Цветовая температура (К)	Световой поток (лм)	Тип цоколя	Диаметр трубки d (мм)	Длина лампы L (мм)	Диаметр пластиковой части цоколя D (мм)	Количество штук в коробке	Штрихкод
<b>NCL-4U 20 Вт</b>									
NCL-4U-20-827-E27	20	2700	1300	E27	9	133	46	60/12	4607136 94031 4
NCL-4U-20-860-E27	20	6400	1200	E27	9	133	46	60/12	4607136 94032 1
NCL-4U-20-840-E27	20	4200	1250	E27	9	133	46	60/12	4607136 94033 8
<b>NCL-4U 25 Вт</b>									
NCL-4U-25-827-E27	25	2700	1600	E27	9	143	46	60/12	4607136 94034 5
NCL-4U-25-860-E27	25	6400	1450	E27	9	143	46	60/12	4607136 94035 2
NCL-4U-25-840-E27	25	4200	1500	E27	9	143	46	60/12	4607136 94036 9
<b>NCL-4U 30 Вт</b>									
NCL-4U-30-827-E27	30	2700	1800	E27	9	158	46	60/12	4607136 94037 6
NCL-4U-30-860-E27	30	6400	1650	E27	9	158	46	60/12	4607136 94038 3
NCL-4U-30-840-E27	30	4200	1700	E27	9	158	46	60/12	4607136 94039 0

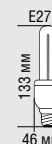



# Компактные люминесцентные лампы Navigator серии NCL

Служит в 8 раз дольше



## NCL-SH

Navigator NCL-SH – компактная энергосберегающая лампа.

Колба лампы представляет собой спираль, изготовленную из люминесцентной трубки диаметром 7 мм в лампах мощностью 11 Вт, 8.65 мм в лампах мощностью 9 Вт и 15 Вт, 10 мм в лампах мощностью 20 Вт и 25 Вт, 12 мм в лампах мощностью 30 Вт.

Лампа NCL-SH поставляется в трех цветовых температурах: 2700 К, 4200 К, 6400 К. Лампа NCL-SH 9 Вт предлагается с цоколем E14, NCL-SH 11 Вт и 15 Вт с двумя типоразмерами цоколя: E14 и E27, лампы NCL-SH 20 Вт, 25 Вт и 30 Вт с цоколем E27.



Код продукта	Мощность (Вт)	Цветовая температура (К)	Световой поток (лм)	Тип цоколя	Диаметр трубки d (мм)	Длина лампы L (мм)	Диаметр пластиковой части цоколя D (мм)	Количество штук в коробке	Штрихкод
<b>NCL-SH 9 Вт</b>									
NCL-SH-09-827-E14	9	2700	560	E14	8.65	91	38	60/12	4607136 94040 6
NCL-SH-09-860-E14	9	6400	510	E14	8.65	91	38	60/12	4607136 94041 3
NCL-SH-09-840-E14	9	4200	540	E14	8.65	91	38	60/12	4607136 94042 0
<b>NCL-SH 11 Вт</b>									
NCL-SH-11-827-E14	11	2700	680	E14	7	107	32	120/12	4607136 94087 1
NCL-SH-11-860-E14	11	6400	640	E14	7	107	32	120/12	4607136 94089 5
NCL-SH-11-840-E14	11	4200	660	E14	7	107	32	120/12	4607136 94088 8
NCL-SH-11-827-E27	11	2700	680	E27	7	104	32	120/12	4607136 94090 1
NCL-SH-11-860-E27	11	6400	640	E27	7	104	32	120/12	4607136 94092 5
NCL-SH-11-840-E27	11	4200	660	E27	7	104	32	120/12	4607136 94091 8

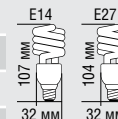

## Компактные люминесцентные лампы Navigator серии NCL

Служит в 8 раз дольше

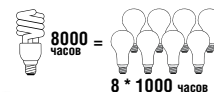

# NCL-SH

Navigator NCL-SH – компактная энергосберегающая лампа.

Колба лампы представляет собой спираль, изготовленную из люминесцентной трубки диаметром 7 мм в лампах мощностью 11 Вт, 8.65 мм в лампах мощностью 9 Вт и 15 Вт, 10 мм в лампах мощностью 20 Вт и 25 Вт, 12 мм в лампах мощностью 30 Вт.

Лампа NCL-SH поставляется в трех цветовых температурах: 2700 К, 4200 К, 6400 К. Лампа NCL-SH 9 Вт предлагается с цоколем E14, NCL-SH 11 Вт и 15 Вт с двумя типоразмерами цоколя: E14 и E27, лампы NCL-SH 20 Вт, 25 Вт и 30 Вт с цоколем E27.



Код продукта	Мощность (Вт)	Цветовая температура (К)	Световой поток (лм)	Тип цоколя	Диаметр трубки d (мм)	Длина лампы L (мм)	Диаметр пластиковой части цоколя D (мм)	Количество штук в коробке	Штрихкод
<b>NCL-SH 15 Вт</b>									
NCL-SH-15-827-E14	15	2700	1000	E14	8.65	109	38	60/12	4607136 94043 7
NCL-SH-15-860-E14	15	6400	900	E14	8.65	109	38	60/12	4607136 94044 4
NCL-SH-15-840-E14	15	4200	960	E14	8.65	109	38	60/12	4607136 94045 1
NCL-SH-15-827-E27	15	2700	1000	E27	8.65	106	38	60/12	4607136 94046 8
NCL-SH-15-860-E27	15	6400	900	E27	8.65	106	38	60/12	4607136 94047 5
NCL-SH-15-840-E27	15	4200	960	E27	8.65	106	38	60/12	4607136 94048 2

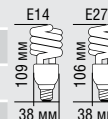

## Компактные люминесцентные лампы Navigator серии NCL

Служит в 8 раз дольше



# NCL-SH

Navigator NCL-SH – компактная энергосберегающая лампа.

Колба лампы представляет собой спираль, изготовленную из люминесцентной трубки диаметром 7 мм в лампах мощностью 11 Вт, 8.65 мм в лампах мощностью 9 Вт и 15 Вт, 10 мм в лампах мощностью 20 Вт и 25 Вт, 12 мм в лампах мощностью 30 Вт.

Лампа NCL-SH поставляется в трех цветовых температурах: 2700 К, 4200 К, 6400 К. Лампа NCL-SH 9 Вт предлагается с цоколем E14, NCL-SH 11Вт и 15 Вт с двумя типоразмерами цоколя: E14 и E27, лампы NCL-SH 20 Вт, 25 Вт и 30 Вт с цоколем E27.



Код продукта	Мощность (Вт)	Цветовая температура (К)	Световой поток (лм)	Тип цоколя	Диаметр трубки d (мм)	Длина лампы L (мм)	Диаметр пластиковой части цоколя D (мм)	Количество штук в коробке	Штрихкод
<b>NCL-SH 20 Вт</b>									
NCL-SH-20-827-E27	20	2700	1300	E27	10	112	46	48/12	4607136 94049 9
NCL-SH-20-860-E27	20	6400	1200	E27	10	112	46	48/12	4607136 94050 5
NCL-SH-20-840-E27	20	4200	1250	E27	10	112	46	48/12	4607136 94051 2
<b>NCL-SH 25 Вт</b>									
NCL-SH-25-827-E27	25	2700	1600	E27	10	122	46	48/12	4607136 94052 9
NCL-SH-25-860-E27	25	6400	1450	E27	10	122	46	48/12	4607136 94053 6
NCL-SH-25-840-E27	25	4200	1500	E27	10	122	46	48/12	4607136 94054 3
<b>NCL-SH 30 Вт</b>									
NCL-SH-30-827-E27	30	2700	1800	E27	12	152	54	36/12	4607136 94055 0
NCL-SH-30-860-E27	30	6400	1650	E27	12	152	54	36/12	4607136 94056 7
NCL-SH-30-840-E27	30	4200	1700	E27	12	152	54	36/12	4607136 94057 4

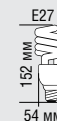

## Компактные люминесцентные лампы Navigator серии NCL

Служит в 8 раз дольше



# NCL-R

Navigator NCL-R – компактная энергосберегающая лампа акцентного освещения.

Рефлекторы NCL-R повторяют форму и размеры стандартных рефлекторных ламп накаливания R50 и R63 и идеально подходят к любому светильнику, в котором используются данные типы ламп.

Матовая поверхность колбы рефлектора обеспечивает равномерную освещенность и защищает глаза от слепящего света.

Лампа NCL-R50 поставляется только с цоколем E14, а NCL-R63 только с цоколем E27.

Цветовая температура света ламп-рефлекторов NCL-R – 3000 К.



Код продукта	Мощность (Вт)	Цветовая температура (К)	Световой поток (лм)	Тип цоколя	Диаметр колбы d (мм)	Длина лампы L (мм)	Диаметр пластиковой части цоколя D (мм)	Количество штук в коробке	Штрихкод
<b>NCL-R50 8 Вт</b>									
NCL-R50-08-830-E14	8	3000	400	E14	50	95	36	100/10	4607136 94086 4
<b>NCL-R63 11 Вт</b>									
NCL-R63-11-830-E27	11	3000	498	E27	63	105	36	36/12	4607136 94070 3



## Компактные люминесцентные лампы Navigator серии NCL

Служит в 8 раз дольше



# NCL-G

Navigator NCL-G – компактная энергосберегающая лампа.

Колба лампы представляет собой шар, изготовленный из матового стекла диаметром 45 мм, 70 мм и 95 мм. Люминесцентная трубка, скрытая в матовой пластиковой колбе, дает особенно мягкий свет. Лампа NCL-G поставляется в цветовой температуре 2700 К (теплый белый свет). Лампа NCL-G45 мощностью 9 Вт предлагается с двумя типоразмерами цоколя: E14 и E27, лампы NCL-G70 и NCL-G95 мощностью 13 Вт – только с цоколем E27.



Код продукта	Мощность (Вт)	Цветовая температура (К)	Световой поток (лм)	Тип цоколя	Диаметр колбы d (мм)	Длина лампы L (мм)	Диаметр пластиковой части цоколя D (мм)	Количество штук в коробке	Штрихкод
<b>NCL-G45 9 Вт</b>									
NCL-G45-09-827-E14	9	2700	450	E14	45	82	36	100/10	4607136 94082 6
NCL-G45-09-827-E27	9	2700	450	E27	45	82	36	100/10	4607136 94083 3
<b>NCL-G70 13 Вт</b>									
NCL-G70-13-827-E27	13	2700	780	E27	70	110	53	36/12	4607136 94060 4
<b>NCL-G95 13 Вт</b>									
NCL-G95-13-827-E27	13	2700	780	E27	95	127	70	24/12	4607136 94061 1

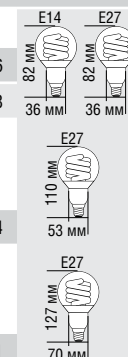

## Компактные люминесцентные лампы Navigator серии NCL

Служит в 8 раз дольше



# NCL-C

Navigator NCL-C – компактная энергосберегающая лампа.

Форма колбы лампы, изготовленной из матового стекла, повторяет форму декоративной лампы накаливания типа «свеча».

Максимальный диаметр колбы не превышает 35 мм. Люминесцентная спиральная трубка, скрытая в матовой стеклянной колбе, дает особенно мягкий свет. Лампа NCL-C поставляется в цветовой температуре 2700 К (теплый белый свет).

Лампа NCL-C35 мощностью 9 Вт предлагается с двумя типоразмерами цоколя: E14 и E27.



Код продукта	Мощность (Вт)	Цветовая температура (К)	Световой поток (лм)	Тип цоколя	Диаметр колбы d (мм)	Длина лампы L (мм)	Диаметр пластиковой части цоколя D (мм)	Количество штук в коробке	Штрихкод
<b>NCL-C35 9 Вт</b>									
NCL-C35-09-827-E14	9	2700	450	E14	35	105	36	100/10	4607136 94084 0
NCL-C35-09-827-E27	9	2700	450	E27	35	105	36	100/10	4607136 94085 7



## Компактные люминесцентные лампы Navigator серии NCL

Служит в 10 раз дольше

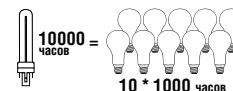

# NCL-PS, NCL-PD

Люминесцентные лампы NCL-PS и NCL-PD предназначены для работы с электромагнитными ПРА (ЭМПРА). Односторонние штырьковые цоколя G23 и G24d содержат starter и конденсатор для подавления электромагнитных помех. Небольшие размеры и плоская форма лампы позволяют использовать ее в самых разнообразных светильниках и настольных лампах.

Трехполосный люминофор, используемый в изготовлении трубки, обеспечивает индекс цветопередачи лампы Ra > 82.

Лампы NCL-PS предлагаются в цветовой температуре холодного белого (4200 K) и дневного (6400 K) света.

Лампы NCL-PD предлагаются в цветовой температуре холодного белого (4200 K) света.



Код продукта	Мощность (Вт)	Цветовая температура (K)	Световой поток (лм)	Тип цоколя	Диаметр трубки d (мм)	Длина лампы L (мм)	Диаметр пластиковой части цоколя D (мм)	Количество штук в коробке	Штрихкод
<b>NCL-PS 9 Вт</b>									
NCL-PS-09-840-G23	9	4200	580	G23	12	167	28	200	4607136 94071 0
NCL-PS-09-860-G23	9	6400	540	G23	12	167	28	200	4607136 94072 7
<b>NCL-PS 11 Вт</b>									
NCL-PS-11-840-G23	11	4200	890	G23	12	237	28	200	4607136 94073 4
NCL-PS-11-860-G23	11	6400	820	G23	12	237	28	200	4607136 94074 1
<b>NCL-PD 18 Вт</b>									
NCL-PD-18-840-G24d	18	4200	1200	G24d-2	12	163	34	48/12	4607136 94075 8
<b>NCL-PD 26 Вт</b>									
NCL-PD-26-840-G24d	26	4200	1680	G24d-3	12	183	34	48/12	4607136 94076 5

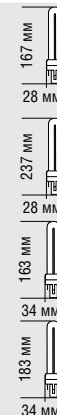

## Компактные люминесцентные лампы Navigator серии NCL6

Служит в 6 раз дольше



# NCL6-3U

Navigator NCL6-3U – компактная энергосберегающая лампа.

Колба лампы состоит из трех U-образных люминесцентных трубок диаметром 9.2 мм в лампах мощностью 13 Вт и 10.3 мм в лампах мощностью 20 Вт.

Лампа NCL6-3U представлена в двух цветовых температурах (2700 К, 4200 К).

Лампа NCL6-3U 13 Вт предлагается с двумя типоразмерами цоколя (E14 и E27). Лампа NCL-3U 20 Вт только с цоколем E27.

Срок службы ламп NCL6 составляет 6000 часов.

Лампы NCL6 поставляются в специальной упаковке 3 в 1.



Код продукта	Мощность (Вт)	Цветовая температура (К)	Световой поток (лм)	Тип цоколя	Диаметр трубки d (мм)	Длина лампы L (мм)	Диаметр пластиковой части цоколя D (мм)	Количество упаковок по 3 шт. в коробке	Штрихкод
<b>NCL6-3U 13 Вт</b>									
NCL6-3U-13-827-E14	13	2700	800	E14	9.2	130	40	36	4607136 94402 2
NCL6-3U-13-840-E14	13	4200	775	E14	9.2	130	40	36	4607136 94403 9
NCL6-3U-13-827-E27	13	2700	800	E27	9.2	133	40	36	4607136 94400 8
NCL6-3U-13-840-E27	13	4200	775	E27	9.2	133	40	36	4607136 94401 5
<b>NCL6-3U 20 Вт</b>									
NCL6-3U-20-827-E27	20	2700	1150	E27	10.3	150	43	36	4607136 94404 6
NCL6-3U-20-840-E27	20	4200	1115	E27	10.3	150	43	36	4607136 94405 3

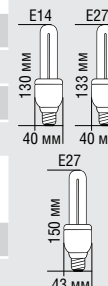



## Компактные люминесцентные лампы Navigator серии NCL6

Служит в 6 раз дольше



# NCL6-SH

Navigator NCL6-SH – компактная энергосберегающая лампа. Колба лампы представляет собой спираль, изготовленную из люминесцентной трубки диаметром 10.3 мм. Лампа NCL6-SH представлена в двух цветовых температурах (2700 К, 4200 К). Лампа NCL6-SH 13 Вт предлагается с двумя типоразмерами цоколя (E14 и E27). Лампа NCL6-SH 20 Вт только с цоколем E27.

Срок службы ламп NCL6 составляет 6000 часов.

Лампы NCL6 поставляются в специальной упаковке 3 в 1.



Код продукта	Мощность (Вт)	Цветовая температура (К)	Световой поток (лм)	Тип цоколя	Диаметр трубки d (мм)	Длина лампы L (мм)	Диаметр пластиковой части цоколя D (мм)	Количество упаковок по 3 шт. в коробке	Штрихкод
<b>NCL6-SH 13 Вт</b>									
NCL6-SH-13-827-E14	13	2700	800	E14	10.3	112	40	36	4607136 94408 4
NCL6-SH-13-840-E14	13	4200	775	E14	10.3	112	40	36	4607136 94409 1
NCL6-SH-13-827-E27	13	2700	800	E27	10.3	114	40	36	4607136 94406 0
NCL6-SH-13-840-E27	13	4200	775	E27	10.3	114	40	36	4607136 94407 7
<b>NCL6-SH 20 Вт</b>									
NCL6-SH-20-827-E27	20	2700	1200	E27	10.3	121	46	36	4607136 94410 7
NCL6-SH-20-840-E27	20	4200	1165	E27	10.3	121	46	36	4607136 94411 4

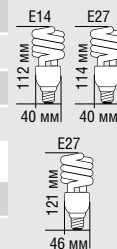

## Компактные люминесцентные лампы Navigator индустриальной серии NCL

Служит в 8 раз дольше

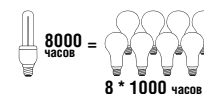

# NCL-4U, NCL-6U

Колба лампы NCL-4U индустриальной серии состоит из четырех U-образных люминесцентных трубок, а лампы NCL-6U из шести U-образных трубок, диаметром 16 мм.

Лампы NCL-4U индустриальной серии поставляются с цоколем E27, в цветовой температуре 4200 К, двух мощностей: 45 Вт и 55 Вт.

Лампы NCL-6U индустриальной серии поставляются с цоколем E40, в цветовой температуре 4200 К, двух мощностей: 85 Вт и 105 Вт.

Конструктивными особенностями индустриальных ламп Navigator NCL являются максимальный световой поток при температуре окружающей среды +10°C, малая температурная зависимость светового потока и высокая надежность ламп.



Продуктовый номер	Мощность, Вт	Цветовая темп-ра, К	Световой поток, лм	Индекс цветопередачи, Ra	Козф. мощности, cos φ	Ток лампы, А	Тип колбы	Цоколь	Размеры лампы, мм		Диапазон темп. окружающей среды, С			Срок службы, ч	К-во штук в коробке	Штрихкод	
									Высота	Диаметр	Мин.	Ном.	Макс.				
NCL-4U-45-840-E27	45	4200	2700	не менее 81	не менее 0.58	0.40	4U	E27	205	72	-20	+10	+40	8000	20	4607136 94077 2	
NCL-4U-55-840-E27	55	4200	3150	не менее 81	не менее 0.58	0.50	4U	E27	225	72	-20	+10	+40	8000	20	4607136 94078 9	
NCL-6U-85-840-E40	85	4200	4660	не менее 81	не менее 0.58	0.75	6U	E40	250	103	-20	+10	+40	8000	10	4607136 94080 2	
NCL-6U-105-840-E40	105	4200	5880	не менее 81	не менее 0.58	0.90	6U	E40	280	103	-20	+10	+40	8000	10	4607136 94081 9	

A woman with blonde hair, wearing a brown blazer over a white collared shirt, is shown in a low-angle shot. She is holding a mobile phone to her ear with her right hand. The background is an office environment with a white grid ceiling and several long, rectangular fluorescent light fixtures. One fixture is prominently visible in the upper left, and others are visible in the background. The lighting is warm and focused on the woman.

**Люминесцентные лампы Navigator серии NTL**

## Люминесцентные лампы Navigator серии NTL

Люминесцентные лампы получили признание потребителей благодаря высокой световой отдаче, экономичности и большому сроку службы. Основной отличительной особенностью современных люминесцентных ламп является малый диаметр трубки. Диаметр трубки лампы T4 равен 12,5 мм, а лампы T5 – 16 мм.

При производстве люминесцентных ламп Navigator серии NTL используется усовершенствованный трехполосный люминофор. Это позволило получить увеличенную световую отдачу и улучшенную цветопередачу ( $R_a > 82$ ) на уровне лучших образцов люминесцентных ламп ведущих мировых производителей.

Благодаря малым размерам и высокой световой отдаче лампы Navigator NTL используются в составе компактных светильников для подсветки прилавков магазинов, кухонных гарнитуров, гардеробных комнат и шкафов, в качестве дополнительного света в общественных помещениях.

Средний рабочий ресурс ламп NTL составляет 10000 часов.

Код продукта	Расшифровка кода
NTL-T4-06-840-G5	T4 — тип колбы
	06 — мощность
	840 — цветовая температура (K)
	G5 — тип цоколя

Тип колбы:		Цветовая температура (K):	
трубка, диаметр 12.5 мм	T4	холодный белый свет (840)	4200
трубка, диаметр 16 мм	T5	дневной белый свет (860)	6400
трубка, диаметр 26 мм	T8	Ультрафиолетовое излучение УФ-С	UV-C
Световой поток (люмен)	лм	Мощность	Вт
Диаметр трубки, мм	d	Тип цоколя лампы	G5, G13
Длина лампы	L		

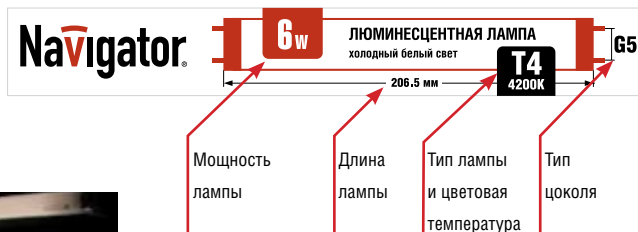

## Люминесцентные лампы Navigator серии NTL

Служит в 10 раз дольше

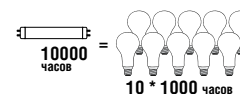

# NTL-T4

Navigator NTL-T4 – люминесцентная энергосберегающая лампа. Колба лампы – трубка диаметром 12,5 мм покрыта трехполосным люминофором, который обеспечивает индекс цветопередачи лампы Ra > 82.

Лампа NTL-T4 поставляется с цоколем G5, в двух цветовых температурах (4200 К, 6400 К), семи мощностей от 6 до 30 Вт.

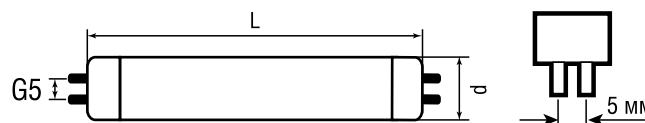

Код продукта	Мощность (Вт)	Цветовая температура (К)	Световой поток (лм)	Тип цоколя	Диаметр трубки d (мм)	Длина лампы L (мм)	Количество штук в коробке	Штрихкод
NTL-T4-06-840-G5	6	4200	265	G5	12.5	207	385	4607136 94100 7
NTL-T4-06-860-G5	6	6400	258	G5	12.5	207	385	4607136 94111 3
NTL-T4-08-840-G5	8	4200	380	G5	12.5	327	385	4607136 94101 4
NTL-T4-08-860-G5	8	6400	370	G5	12.5	327	385	4607136 94112 0
NTL-T4-12-840-G5	12	4200	570	G5	12.5	356.5	200	4607136 94102 1
NTL-T4-12-860-G5	12	6400	550	G5	12.5	356.5	200	4607136 94113 7
NTL-T4-16-840-G5	16	4200	1000	G5	12.5	455	200	4607136 94103 8
NTL-T4-16-860-G5	16	6400	960	G5	12.5	455	200	4607136 94114 4
NTL-T4-20-840-G5	20	4200	1280	G5	12.5	553	200	4607136 94104 5
NTL-T4-20-860-G5	20	6400	1260	G5	12.5	553	200	4607136 94115 1
NTL-T4-24-840-G5	24	4200	1550	G5	12.5	642	100	4607136 94105 2
NTL-T4-24-860-G5	24	6400	1500	G5	12.5	642	100	4607136 94116 8
NTL-T4-30-840-G5	30	4200	1750	G5	12.5	750	100	4607136 94122 9
NTL-T4-30-860-G5	30	6400	1750	G5	12.5	750	100	4607136 94123 6

## Люминесцентные лампы Navigator серии NTL

Служит в 10 раз дольше

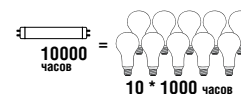

# NTL-T5

Navigator NTL-T5 – люминесцентная энергосберегающая лампа. Колба лампы – трубка диаметром 16 мм покрыта трехполосным люминофором, который обеспечивает индекс цветопередачи лампы Ra > 82.

Лампа NTL-T5 поставляется с цоколем G5, в двух цветовых температурах (4200 К, 6400 К), пяти мощностей от 6 до 28 Вт.

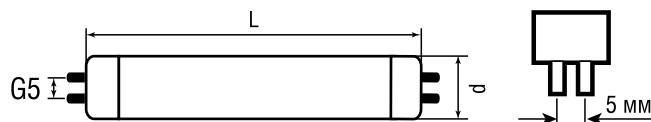

Код продукта	Мощность (Вт)	Цветовая температура (К)	Световой поток (лм)	Тип цоколя	Диаметр трубки d (мм)	Длина лампы L (мм)	Количество штук в коробке	Штрихкод
NTL-T5-06-840-G5	6	4200	300	G5	16	212.1	500	4607136 94106 9
NTL-T5-06-860-G5	6	6400	280	G5	16	212.1	500	4607136 94117 5
NTL-T5-08-840-G5	8	4200	420	G5	16	288.3	500	4607136 94107 6
NTL-T5-08-860-G5	8	6400	400	G5	16	288.3	500	4607136 94118 2
NTL-T5-13-840-G5	13	4200	840	G5	16	516.9	200	4607136 94108 3
NTL-T5-13-860-G5	13	6400	750	G5	16	516.9	200	4607136 94119 9
NTL-T5-21-840-G5	21	4200	1850	G5	16	849	100	4607136 94109 0
NTL-T5-21-860-G5	21	6400	1660	G5	16	849	100	4607136 94120 5
NTL-T5-28-840-G5	28	4200	2470	G5	16	1149	100	4607136 94110 6
NTL-T5-28-860-G5	28	6400	2350	G5	16	1149	100	4607136 94121 2

## Люминесцентные лампы Navigator серии NTL

# NTL-T5, NTL-T8 бактерицидные

Специальные люминесцентные лампы NTL ультрафиолетового излучения УФ-С предназначены для использования в системах стерилизации воздуха, воды и открытых поверхностей в лечебных учреждениях, предприятиях общественного питания, школах и детских садах, магазинах, складах, в упаковочной промышленности и т.д.

Колба лампы изготовлена из увиолевого стекла, пропускающего УФ-излучение с длиной волны 253.7 нм.

При работе бактерицидной лампы NTL не образуется озон.

Срок службы бактерицидной лампы NTL составляет 5000 часов.

**Внимание!** Коротковолновое УФ-излучение вредно для здоровья! Необходимо защищать кожу и глаза от прямого УФ-С излучения.

Установка специальных люминесцентных ламп ультрафиолетового излучения должна производиться только в предназначенное для ламп такого типа оборудование и только квалифицированным персоналом.

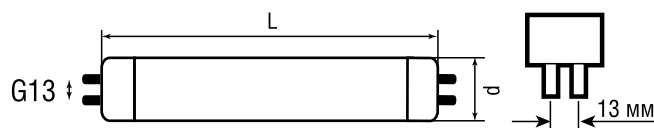
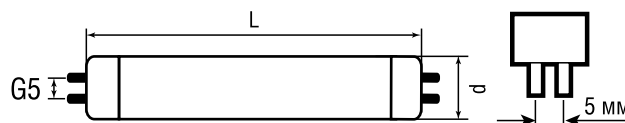
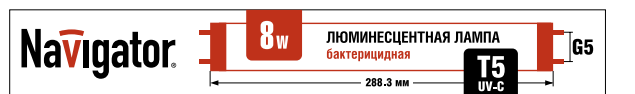

Код продукта	Мощность (Вт)	Длина волны УФ-излучения (нм)	Плотность УФ-излучения (uv-cW/m <sup>2</sup> )	Тип цоколя	Диаметр трубки d (мм)	Длина лампы L (мм)	Количество штук в коробке	Штрихкод
NTL-T5-08-UVC-G5	8	253.7	14.8	G5	16	288.3	500	4607136 94124 3
NTL-T8-15-UVC-G13	15	253.7	24.4	G13	26	437.4	100	4607136 94125 0
NTL-T8-30-UVC-G13	30	253.7	52.2	G13	26	894.6	25	4607136 94126 7

**Галогенные лампы накаливания Navigator серии NH**





## Галогенные лампы накаливания Navigator серии NH

Галогенные лампы накаливания – это высококачественный источник света. Галогенные лампы обладают высокой светоотдачей, отлично воспроизводят цвета. Благодаря технологическим особенностям галогенная лампа накаливания служит значительно дольше (в среднем в два раза), чем стандартная лампа накаливания. Точная цветопередача, усиленный световой поток, небольшие размеры и большой ассортимент позволяют широко применять галогенные лампы в самых различных областях: для домашнего, профессионального коммерческого света, а также активно использовать в рекламном, дизайнерском, интерьерном и художественном освещении.

Галогенные лампы Navigator NH выпускаются под разное рабочее напряжение: низковольтные – предназначены для работы с понижающим трансформатором и лампы сетевого напряжения – не требующие дополнительного оборудования при подключении к питающей сети.



Тип колбы:	
с отражателем	MR, JCDR, JCDRC, PAR, AR
капсульная	JC, JCD, JCD9
линейная	J78, J117, J189, J254, J333
Низковольтные галогенные лампы	12V
Галогенные лампы сетевого напряжения	230V
Напряжение	V
Мощность	Вт
Тип цоколя:	
лампа с отражателем	GU4, GU5.3, GU10, G53
лампа капсульная	G4, G6.35, GY6.35, G9
лампа линейная	R7s
Диаметр	D
Длина	L

Код продукта	Расшифровка кода
Лампа с отражателем	
NH-MR11-20-12-GU4	MR – тип колбы
	20 – мощность (Вт)
	12 – используемое напряжение (В)
	GU4 – тип цоколя
Лампа капсульная	
NH-JC-10-12-G4-CL	JC – тип колбы
	10 – мощность (Вт)
	12 – используемое напряжение (В)
	G4 – тип цоколя
	особенность исполнения колбы: CL – прозрачная, FR – матовая
Лампа линейная	
NH-J78-100-230-R7s	J78 – тип колбы
	100 – мощность (Вт)
	230 – используемое напряжение (В)
	R7s – тип цоколя

## Галогенные лампы накаливания Navigator серии NH

# NH-MR11, NH-MR16

Navigator NH-MR – галогенная лампа с дихроичным отражателем и защитным стеклом. Лампа предназначена для работы с использованием понижающего трансформатора при напряжении 12 В.

Колба лампы изготовлена из кварцевого стекла с добавками, экранирующими УФ-излучение. Защитное стекло обеспечивает безопасность эксплуатации лампы, предохраняя внутреннюю капсулу и отражатель от попадания пыли.

Лампа Navigator NH-MR предлагается в двух типоразмерах колбы и цоколя.

Лампа NH-MR11 выпускается с диаметром колбы 35 мм и цоколем GU4.

Лампа NH-MR16 имеет диаметр колбы 51 мм и цоколь GU5.3.

Цветовая температура излучаемого света около 3000 К.

Средний срок службы – 2000 часов.



Код продукта	Мощность (Вт)	Напряжение (В)	Тип цоколя	Диаметр отражателя (мм), D	Угол светового пучка, град.	Количество штук в коробке	Штрихкод	
<b>NH-MR11 12V</b>								
NH-MR11-20-12-GU4	20	12	GU4	35	30	200/10	4607136 94200 4	
NH-MR11-35-12-GU4	35	12	GU4	35	30	200/10	4607136 94201 1	
<b>NH-MR16 12V</b>								
NH-MR16-20-12-GU5.3	20	12	GU5.3	51	38	200/10	4607136 94202 8	
NH-MR16-35-12-GU5.3	35	12	GU5.3	51	38	200/10	4607136 94203 5	
NH-MR16-50-12-GU5.3	50	12	GU5.3	51	38	200/10	4607136 94204 2	

## Галогенные лампы накаливания Navigator серии NH

# NH-JC

Navigator NH-JC – галогенная лампа с колбой в виде капсулы. Лампа предназначена для работы с использованием понижающего трансформатора при напряжении 12 В.

Лампа Navigator NH-JC имеет исключительно компактные размеры. Колба изготовлена из кварцевого стекла с добавками, экранирующими УФ-излучение.

Лампа NH-JC предлагается с мощностью 10 Вт и 20 Вт с цоколем G4, мощностью 35 и 50 Вт с цоколем GY6.35.

Цветовая температура излучаемого света около 3000 К.

Средний срок службы – 2000 часов.



Код продукта	Мощность (Вт)	Напряжение (В)	Тип цоколя	Световой поток (лм)	Количество штук в коробке	Штрихкод
<b>NH-JC 12V</b>						
NH-JC-10-12-G4-CL	10	12	G4	100	1000/20	4607136 94209 7
NH-JC-20-12-G4-CL	20	12	G4	240	1000/20	4607136 94210 3
NH-JC-35-12-GY6.35-CL	35	12	GY6.35	490	1000/20	4607136 94211 0
NH-JC-50-12-GY6.35-CL	50	12	GY6.35	800	1000/20	4607136 94212 7

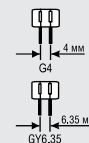

## Галогенные лампы накаливания Navigator серии NH

# NH-AR111

Navigator NH-AR111 галогенная лампа с алюминиевым рефлектором. Лампа предназначена для работы с использованием понижающего трансформатора при напряжении 12 В. Колба лампы изготовлена из прозрачного кварцевого стекла с добавками, экранирующими УФ-излучение. Лампа AR111 имеет цоколь G53. Цветовая температура излучаемого света около 2900 К. Угол излучения лампы NH-AR111 – 24°, средний срок службы – 1500 часов.

Лампа NH-AR111 предназначена для использования в светильниках с шарнирным креплением лампы типа «кардан». Мощность светового потока позволяет организовывать акцентное освещение объектов в торговых залах, ресторанах, галереях, помещениях с высокими потолками и т.д.



Код продукта	Мощность (Вт)	Напряжение (В)	Тип цоколя	Диаметр отражателя (мм), D	Угол светового пучка, град.	Кол-во штук в коробке	Штрихкод
<b>NH-AR111 12V</b>							
NH-AR111-50-12-G53	50	12	G53	111	24°	50	4607136 94231 8

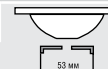

## Галогенные лампы накаливания Navigator серии NH

# NH-JCDR, NH-JCDRC

Navigator NH-JCDR и Navigator NH-JCDRC – галогенные лампы с дихроичным отражателем и защитным стеклом. Лампы обеспечивают возможность эксплуатации от сетевого напряжения 230 В без использования понижающего трансформатора.

Колба лампы изготовлена из кварцевого стекла с добавками, экранирующими УФ-излучение. Защитное стекло обеспечивает безопасность эксплуатации лампы, предохраняя внутреннюю капсулу и отражатель от попадания пыли.

Лампа NH-JCDR выпускается с диаметром отражателя 51 мм и цоколем GU5.3.

Лампа NH-JCDRC выпускается с диаметром отражателя 51 мм и цоколем GU10.

Цветовая температура излучаемого света около 3000 К.

Средний срок службы – 2000 часов.



Код продукта	Мощность (Вт)	Напряжение (В)	Тип цоколя	Диаметр отражателя (мм), D	Угол светового пучка, град.	Кол-во штук в коробке	Штрихкод
<b>NH-JCDR 230V</b>							
NH-JCDR-35-230-GU5.3	35	230	GU5.3	51	38	200/10	4607136 94205 9
NH-JCDR-50-230-GU5.3	50	230	GU5.3	51	38	200/10	4607136 94206 6
NH-JCDR-75-230-GU5.3	75	230	GU5.3	51	38	200/10	4607136 94207 3
<b>NH-JCDRC 230V</b>							
NH-JCDRC-35-230-GU10	35	230	GU10	51	38	200/10	4607136 94225 7
NH-JCDRC-50-230-GU10	50	230	GU10	51	38	200/10	4607136 94208 0

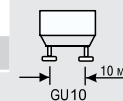
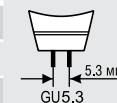

## Галогенные лампы накаливания Navigator серии NH

# NH-MR11

Navigator NH-MR – галогенная лампа с дихроичным отражателем. Лампа обеспечивает возможность эксплуатации от сетевого напряжения 230 В без использования понижающего трансформатора.

Колба лампы изготовлена из кварцевого стекла с добавками, экранирующими УФ-излучение.

Лампа NH-MR11 выпускается с диаметром отражателя 35 мм и цоколем GU5.3.

Цветовая температура излучаемого света около 3000 К.

Средний срок службы – 1500 часов.

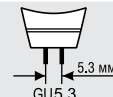

Код продукта	Мощность (Вт)	Напряжение (В)	Тип цоколя	Диаметр отражателя (мм), D	Количество штук в коробке	Штрихкод	
<b>NH-MR11 230V</b>							
NH-MR11-35-230-GU5.3	35	230	GU5.3	35	200/10	4607136 94223 3	
NH-MR11-50-230-GU5.3	50	230	GU5.3	35	200/10	4607136 94224 0	

## Галогенные лампы накаливания Navigator серии NH

# NH-JCD, NH-JCD9

Navigator NH-JCD и NH-JCD9 – галогенные лампы с колбой в виде капсулы. Лампы обеспечивают возможность эксплуатации от сетевого напряжения 230 В без использования понижающего трансформатора. Лампы Navigator NH-JCD и NH-JCD9 имеют исключительно компактные размеры. Колба лампы изготовлена из кварцевого стекла с добавками, экранирующими УФ-излучение.

Лампа NH-JCD выпускается с цоколем GY6.35 с прозрачной колбой.

Лампа NH-JCD9 выпускается с цоколем G9 в двух исполнениях – с прозрачной и матовой колбой.

Цветовая температура излучаемого света около 3000 К.

Средний срок службы – 2000 часов.



Код продукта	Мощность (Вт)	Напряжение (В)	Тип цоколя	Световой поток (лм)	Тип капсуля	Количество штук в коробке	Штрихкод
<b>NH-JCD G6.35 230V</b>							
NH-JCD-35-230-GY6.35-CL	35	230	G6.35	320	прозрачный	1000/20	4607136 94213 4
NH-JCD-50-230-GY6.35-CL	50	230	G6.35	450	прозрачный	1000/20	4607136 94214 1
<b>NH-JCD9 G9 230V</b>							
NH-JCD9-40-230-G9-CL	40	230	G9	340	прозрачный	1000/20	4607136 94215 8
NH-JCD9-60-230-G9-CL	60	230	G9	630	прозрачный	1000/20	4607136 94216 5
NH-JCD9-40-230-G9-FR	40	230	G9	330	матовый	1000/20	4607136 94232 5
NH-JCD9-60-230-G9-FR	60	230	G9	610	матовый	1000/20	4607136 94233 2

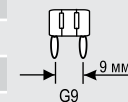
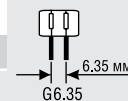

## Галогенные лампы накаливания Navigator серии NH

# NH-PAR20, NH-PAR30

Navigator NH-PAR20, NH-PAR30 – галогенные лампы с алюминиевым отражателем и защитным стеклом. Лампы обеспечивают возможность эксплуатации от сетевого напряжения 230 В без использования понижающего трансформатора.

Колба лампы изготовлена из кварцевого стекла с добавками, экранирующими УФ-излучение. Защитное стекло обеспечивает безопасность эксплуатации лампы, предохраняя внутреннюю капсулу и отражатель от попадания пыли.

Лампа NH-PAR20 – с отражателем диаметром 64 мм и цоколем E27.

Лампа NH-PAR30 – с отражателем диаметром 95 мм и цоколем E27.

Цветовая температура излучаемого света около 3000 К.

Средний срок службы – 2000 часов.



Код продукта	Мощность (Вт)	Напряжение (В)	Тип цоколя	Диаметр отражателя (мм), D	Угол светового пучка, град.	Количество штук в коробке	Штрихкод	
<b>NH-PAR 230V</b>								
NH-PAR20-50-230-E27	50	230	E27	64	30	100/10	4607136 94228 8	
NH-PAR30-75-230-E27	75	230	E27	95	30	50/10	4607136 94229 5	
NH-PAR30-100-230-E27	100	230	E27	95	30	50/10	4607136 94230 1	



# Галогенные лампы накаливания Navigator серии NH

## NH-J

Navigator NH-J – галогенная линейная лампа. Лампа обеспечивает возможность эксплуатации от сетевого напряжения 230 В без использования понижающего трансформатора. Колба лампы изготовлена из прозрачного кварцевого стекла с добавками, экранирующими УФ-излучение. Лампа NH-J имеет два цоколя R7s и предлагается в пяти типоразмерах: 78 мм, 117 мм, 189 мм, 254 мм, 333 мм.

Цветовая температура излучаемого света около 2900 К.

Средний срок службы – 1500 часов.

Галогенные линейные лампы большой мощности применяются в прожекторах заливающего наружного освещения, а лампы менее мощные используются в современных торшерах, настенных светильниках внутреннего освещения.

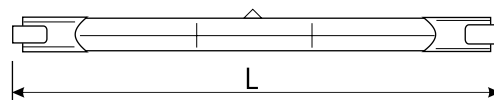

Код продукта	Мощность (Вт)	Напряжение (В)	Тип цоколя	Длина лампы (мм), L	Световой поток (лм)	Кол-во штук в коробке	Штрихкод
<b>NH-J78 230V</b>							
NH-J78-100-230-R7s	100	230	R7s	78	800	500/50	4607136 94217 2
NH-J78-150-230-R7s	150	230	R7s	78	1200	500/50	4607136 94218 9
<b>NH-J117 230V</b>							
NH-J117-150-230-R7s	150	230	R7s	117	1200	500/50	4607136 94219 6
NH-J117-300-230-R7s	300	230	R7s	117	4000	500/50	4607136 94220 2
NH-J117-500-230-R7s	500	230	R7s	117	7200	500/50	4607136 94221 9
<b>NH-J189 230V</b>							
NH-J189-1000-230-R7s	1000	230	R7s	189	17600	500/20	4607136 94222 6
<b>NH-J254 230V</b>							
NH-J254-1500-230-R7s	1500	230	R7s	254	25000	500/20	4607136 94234 9
<b>NH-J333 230V</b>							
NH-J333-2000-230-R7s	2000	230	R7s	333	30000	500/20	4607136 94235 6

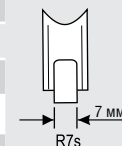

**Лампы накаливания общего назначения Navigator серии NI**



## Лампы накаливания общего назначения Navigator серии NI

Лампа накаливания общего назначения (ЛОН) – это самый распространенный классический источник света, который широко применяется в быту для общего, местного и наружного освещения. ЛОН Navigator NI применяется там, где не требуется высокая световая отдача. Лампа Navigator NI предлагается со стандартными цоколями E27 и E14. Средний срок службы ЛОН составляет около 1000 часов.

Тип колбы:	
грушевидная	NI-A
свечеобразная	NI-B
Напряжение	В
Мощность	Вт
Тип цоколя:	
цоколь стандарт	E14 «Миньон»
цоколь стандарт	E27
Диаметр	D
Общая длина лампы	L



Потребляемая лампой мощность

Используемое напряжение

Внешний вид лампы

Тип цоколя лампы

Код продукта	Расшифровка кода
NI-A-60-230-E27-CL	A – тип колбы
	60 – мощность (Вт)
	230 – используемое напряжение
	E27 – тип цоколя
	особенность исполнения колбы: CL – прозрачная



## Лампы накаливания общего назначения Navigator серии NI

### NI-A

Navigator NI-A – лампа накаливания общего назначения.

Колба лампы прозрачная грушевидной формы диаметром 55 мм. Лампа NI-A поставляется со стандартным цоколем E27 в трех мощностях: 60 Вт, 75 Вт и 100 Вт. Средний срок службы лампы накаливания общего назначения Navigator NI-A составляет 1000 часов.



Код продукта	Мощность (Вт)	Напряжение (В)	Тип цоколя	Диаметр колбы (мм), D	Длина лампы (мм), L	Количество штук в коробке	Штрихкод
NI-A-60-230-E27-CL	60	230	E27	55	118	100/10	4607136 94300 1
NI-A-75-230-E27-CL	75	230	E27	55	118	100/10	4607136 94301 8
NI-A-100-230-E27-CL	100	230	E27	55	118	100/10	4607136 94302 5

### NI-B

Navigator NI-B – лампа накаливания общего назначения.

Колба лампы прозрачная выполнена в форме свечи диаметром 35 мм. Лампа NI-B поставляется со стандартным цоколем E14 «Миньон» в двух мощностях: 40 Вт и 60 Вт. Средний срок службы лампы накаливания общего назначения Navigator NI-B составляет 1000 часов.



Код продукта	Мощность (Вт)	Напряжение (В)	Тип цоколя	Диаметр колбы (мм), D	Длина лампы (мм), L	Количество штук в коробке	Штрихкод
NI-B-40-230-E14-CL	40	230	E14	35	109	100	4607136 94303 2
NI-B-60-230-E14-CL	60	230	E14	35	109	100	4607136 94304 9

## Лампы накаливания общего назначения Navigator серии NI

### NI-C

Navigator NI-C – лампа накаливания общего назначения.

Колба лампы прозрачная шарообразной формы диаметром 45 мм. Лампа NI-C поставляется со стандартным цоколем E27 и с цоколем миньон E14 в двух мощностях: 40 Вт и 60 Вт. Средний срок службы лампы накаливания общего назначения Navigator NI-C составляет 1000 часов.



Код продукта	Мощность (Вт)	Напряжение (В)	Тип цоколя	Диаметр колбы (мм), D	Длина лампы (мм), L	Количество штук в коробке	Штрихкод
NI-C-40-230-E14-CL	40	230	E14	45	75	100/10	4607136 94314 8
NI-C-40-230-E27-CL	40	230	E27	45	70	100/10	4607136 94310 0
NI-C-60-230-E14-CL	60	230	E14	45	75	100/10	4607136 94316 2
NI-C-60-230-E27-CL	60	230	E27	45	70	100/10	4607136 94312 4

**Компактные люминесцентные светильники Navigator серии NEL**



## Компактные люминесцентные светильники Navigator серии NEL

Люминесцентные компактные светильники серии NEL марки Navigator – это универсальные световые приборы для экономичного освещения. Линейные светильники Navigator NEL оснащены энергосберегающими люминесцентными лампами и электронными пускорегулирующими аппаратами (ЭПРА). Корпуса светильников NEL обладают элегантным дизайном и малыми размерами. Это позволяет использовать их как для открытого, так и для скрытого или встроенного монтажа.

Современный функциональный дизайн светильников серии NEL марки Navigator подойдет к любой концепции освещения жилых, офисных и торговых помещений.

Светильники компактные люминесцентные Navigator NEL рассчитаны на сетевое напряжение 220-240 В с частотой 50/60 Гц.



Светильник без рассеивателя – тип 1	A1, D1
Светильник с рассеивателем – тип 2	A2, B2, C2, E2, F2, G2, H2
Длина светильника	L
Ширина светильника	Z
Высота светильника	H
Мощность светильника	Вт
Тип лампы	T4, T5, T8
Цоколь	G5, G13
Цветовая температура лампы (К):	
холодный белый свет (840)	4200
дневной белый свет (860)	6400
Напряжение	В

Код продукта	Расшифровка кода
NEL-A1-E106-T4-840/WH	A – модель продукта
	1 – открытый светильник (без крышки-рассеивателя)
	E – встроенный электронный ПРА
	1 – количество ламп
	06 – мощность (Вт)
	T4 – тип лампы
	840 – цветовая температура света лампы
	WH – цвет корпуса изделия

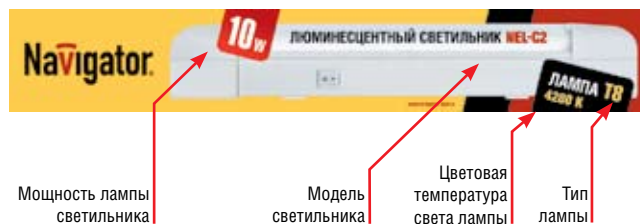

## Компактные люминесцентные светильники Navigator серии NEL

# NEL-A1

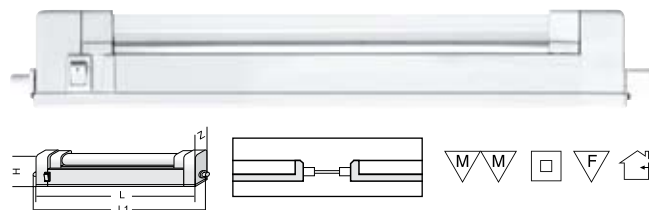

Люминесцентные компактные светильники NEL-A1 предназначены для дополнительного освещения в жилых, офисных и коммерческих помещениях. Удобны для подсветки встроенных шкафов и гардеробных комнат, кухонных гарнитуров, зеркал в прихожих, а также витрин и прилавков в магазинах.

Корпус светильника NEL-A1 изготовлен из поликарбоната, оснащен металлическим отражателем, выполнен в белом цвете. Светильник предназначен для работы от сетевого напряжения 220-240 В с частотой 50/60 Гц.

Материалы, из которых изготовлен светильник, не поддерживают горение.

Диапазон рабочих температур окружающей среды светильника от 0°C до 45°C. Светильники серии NEL-A1 с открытой лампой (без рассеивателя), встроенным ЭПРА и кнопкой включения/выключения на корпусе комплектуются:

- лампой люминесцентной T4;
- сетевым шнуром с вилкой;
- соединительным кабелем, с помощью которого можно подключить в единую цепь до 10 светильников;
- крепежом для присоединения светильника к вертикальной или горизонтальной поверхности.

Код продукта	Кол-во и мощность ламп (Вт)	Тип лампы	Цветовая температура лампы (К)	Цоколь	Длина светильника L/L1 (мм)	Ширина светильника Z (мм)	Высота светильника Н (мм)	Количество штук в коробке	Штрихкод
<b>4200 К</b>									
NEL-A1-E106-T4-840/WH	1x6	T4	4200	G5	247/270	22	41	30	4607136 94500 5
NEL-A1-E108-T4-840/WH	1x8	T4	4200	G5	367/390	22	41	30	4607136 94501 2
NEL-A1-E112-T4-840/WH	1x12	T4	4200	G5	396/420	22	41	30	4607136 94502 9
NEL-A1-E116-T4-840/WH	1x16	T4	4200	G5	494/518	22	41	30	4607136 94503 6
NEL-A1-E120-T4-840/WH	1x20	T4	4200	G5	592/615	22	41	30	4607136 94504 3
NEL-A1-E124-T4-840/WH	1x24	T4	4200	G5	681/704	22	41	30	4607136 94505 0
NEL-A1-E130-T4-840/WH	1x30	T4	4200	G5	791/814	22	41	20	4607136 94506 7
<b>6400 К</b>									
NEL-A1-E120-T4-860/WH	1x20	T4	6400	G5	592/615	22	41	30	4607136 94534 0



## Компактные люминесцентные светильники Navigator серии NEL

# NEL-A2

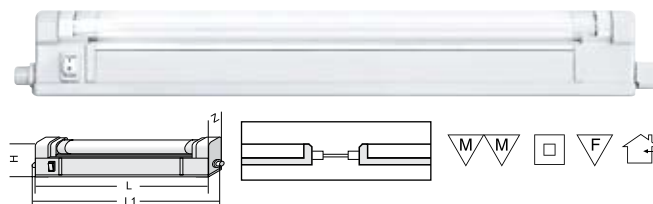

Люминесцентные компактные светильники NEL-A2 предназначены для дополнительного освещения в жилых, офисных и коммерческих помещениях. Удобны для подсветки встроенных шкафов и гардеробных комнат, кухонных гарнитуров и зеркал в прихожих, а также витрин и прилавков в магазинах.

Корпус светильника NEL-A2 изготовлен из поликарбоната, оснащен металлическим отражателем, выполнен в белом цвете. Рассеиватель изготовлен из прозрачного рифленого акрила (полиметилметакрилат). Светильник предназначен для работы от сетевого напряжения 220 – 240 В с частотой 50/60 Гц.

Материалы, из которых изготовлен светильник, не поддерживают горение.

Диапазон рабочих температур окружающей среды светильника от 0°С до 45°С.

Светильники серии NEL-A2 с закрытой лампой (с рассеивателем), встроенным ЭПРА и кнопкой включения/выключения на корпусе, комплектуются:

- лампой люминесцентной T4;
- сетевым шнуром с вилкой;
- соединительным кабелем, с помощью которого можно подключить в единую цепь до 10 светильников;
- крепежом для присоединения светильника к вертикальной или горизонтальной поверхности.

Код продукта	Кол-во и мощность ламп (Вт)	Тип лампы	Цветовая температура лампы (К)	Цоколь	Длина светильника L/l1 (мм)	Ширина светильника Z (мм)	Высота светильника H (мм)	Количество штук в коробке	Штрихкод
--------------	-----------------------------	-----------	--------------------------------	--------	-----------------------------	---------------------------	---------------------------	---------------------------	----------

### 4200 К

NEL-A2-E106-T4-840/WH	1x6	T4	4200	G5	248/270	22	41	30	4607136 94507 4
NEL-A2-E108-T4-840/WH	1x8	T4	4200	G5	367/390	22	41	30	4607136 94508 1
NEL-A2-E112-T4-840/WH	1x12	T4	4200	G5	396/420	22	41	30	4607136 94509 8
NEL-A2-E116-T4-840/WH	1x16	T4	4200	G5	495/518	22	41	30	4607136 94510 4
NEL-A2-E120-T4-840/WH	1x20	T4	4200	G5	592/615	22	41	30	4607136 94511 1
NEL-A2-E124-T4-840/WH	1x24	T4	4200	G5	681/704	22	41	30	4607136 94512 8
NEL-A2-E130-T4-840/WH	1x30	T4	4200	G5	791/814	22	41	20	4607136 94513 5

### 6400 К

NEL-A2-E106-T4-860/WH	1x6	T4	6400	G5	248/270	22	41	30	4607136 94537 1
NEL-A2-E120-T4-860/WH	1x20	T4	6400	G5	592/615	22	41	30	4607136 94541 8
NEL-A2-E130-T4-840/WH	1x30	T4	6400	G5	791/814	22	41	20	4607136 94543 2

## Компактные люминесцентные светильники Navigator серии NEL

# NEL-B2

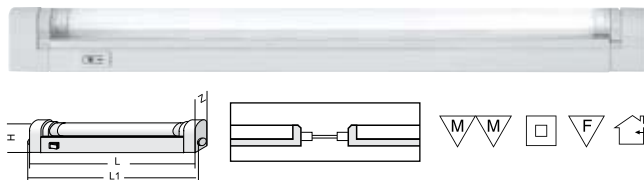

Люминесцентные компактные светильники NEL-B2 предназначены для дополнительного освещения в жилых, офисных и коммерческих помещениях. Удобны для подсветки встроенных шкафов и гардеробных комнат, кухонных гарнитуров и зеркал в прихожих, а также витрин и прилавков в магазинах. Корпус светильника NEL-B2 изготовлен из поликарбоната, выполнен в белом цвете. Рассеиватель изготовлен из прозрачного рифленого акрила (полиметилметакрилат). Светильник предназначен для работы от сетевого напряжения 220 – 240 В с частотой 50/60 Гц.

Материалы, из которых изготовлен светильник, не поддерживают горение. Диапазон рабочих температур окружающей среды светильника от 0°С до 45°С.

Светильники серии NEL-B2 с закрытой лампой (с рассеивателем), встроенным ЭПРА и кнопкой включения/выключения на корпусе, комплектуются:

- лампой люминесцентной T5;
- сетевым шнуром с вилкой;
- соединительным кабелем, с помощью которого можно подключить в единую цепь до 10 светильников;
- крепежом для присоединения светильника к вертикальной или горизонтальной поверхности.

Код продукта	Кол-во и мощность ламп (Вт)	Тип лампы	Цветовая температура лампы (К)	Цоколь	Длина светильника L/L1 (мм)	Ширина светильника Z (мм)	Высота светильника H (мм)	Количество штук в коробке	Штрихкод
<b>4200 K</b>									
NEL-B2-E106-T5-840/WH	1x6	T5	4200	G5	266/268	22	43	30	4607136 94514 2
NEL-B2-E108-T5-840/WH	1x8	T5	4200	G5	342/345	22	43	30	4607136 94515 9
NEL-B2-E113-T5-840/WH	1x13	T5	4200	G5	570/573	22	43	30	4607136 94516 6
NEL-B2-E121-T5-840/WH	1x21	T5	4200	G5	903/905	22	43	30	4607136 94517 3
NEL-B2-E128-T5-840/WH	1x28	T5	4200	G5	1203/1205	22	43	30	4607136 94518 0
<b>6400 K</b>									
NEL-B2-E113-T5-860/WH	1x13	T5	6400	G5	570/573	22	43	30	4607136 94546 3
NEL-B2-E121-T5-860/WH	1x21	T5	6400	G5	903/905	22	43	30	4607136 94547 0
NEL-B2-E128-T5-860/WH	1x28	T5	6400	G5	1203/1205	22	43	30	4607136 94548 7

## Компактные люминесцентные светильники Navigator серии NEL

# NEL-C2



Люминесцентные компактные светильники NEL-C2 предназначены для дополнительного освещения в жилых, офисных и коммерческих помещениях. Удобны для подсветки встроенных шкафов и гардеробных комнат, кухонных гарнитуров и зеркал в прихожих, а также витрин и прилавков в магазинах.

Корпус светильника NEL-C2 изготовлен из облегченного алюминиевого сплава, выполнен в белом цвете. Рассеиватель изготовлен из прозрачного рифленого акрила (полиметилметакрилат).

Светильник предназначен для работы от сетевого напряжения 220 – 240 В с частотой 50/60 Гц. Материалы, из которых изготовлен светильник, не поддерживают горение. Диапазон рабочих температур окружающей среды светильника от 0°C до 60°C.

Светильники серии NEL-C2 для стационарного подключения, с закрытой лампой (с рассеивателем), встроенным ЭПРА и кнопкой включения/выключения на корпусе, комплектуются:

- лампой люминесцентной Т8;
- крепежом для присоединения к вертикальной или горизонтальной поверхности.

Код продукта	Кол-во и мощность ламп (Вт)	Тип лампы	Цветовая температура лампы (К)	Цоколь	Длина светильника L (мм)	Ширина светильника Z (мм)	Высота светильника H (мм)	Количество штук в коробке	Штрихкод
<b>4200 К</b>									
NEL-C2-E110-T8-840/WH	1x10	T8	4200	G13	396	34	64	20	4607136 94519 7
NEL-C2-E115-T8-840/WH	1x15	T8	4200	G13	501	34	64	20	4607136 94520 3
NEL-C2-E118-T8-840/WH	1x18	T8	4200	G13	653	34	64	20	4607136 94521 0
NEL-C2-E130-T8-840/WH	1x30	T8	4200	G13	959	34	64	20	4607136 94522 7
NEL-C2-E136-T8-840/WH	1x36	T8	4200	G13	1264	34	64	20	4607136 94523 4
<b>6400 К</b>									
NEL-C2-E118-T8-860/WH	1x18	T8	6400	G13	653	34	64	20	4607136 94551 7
NEL-C2-E136-T8-860/WH	1x36	T8	6400	G13	1264	34	64	20	4607136 94553 1

## Компактные люминесцентные светильники Navigator серии NEL

# NEL-D1



Люминесцентные компактные светильники NEL-D1 предназначены для дополнительного освещения в жилых, офисных и коммерческих помещениях.

Корпус светильника NEL-D1 изготовлен из облегченного алюминиевого сплава, выполнен в белом цвете.

Светильник предназначен для работы от сетевого напряжения 220 – 240 В с частотой 50/60 Гц. Материалы, из которых изготовлен светильник, не поддерживают горение. Диапазон рабочих температур окружающей среды светильника от 0°C до 45°C.

Светильники серии NEL-D1 для стационарного подключения, с открытой лампой (без рассеивателя), встроенным ЭПРА, комплектуются:

- лампой люминесцентной T8;
- крепежом для присоединения к вертикальной или горизонтальной поверхности.

Код продукта	Кол-во и мощность ламп (Вт)	Тип лампы	Цветовая температура лампы (К)	Цоколь	Длина светильника L (мм)	Ширина светильника Z (мм)	Высота светильника H (мм)	Количество штук в коробке	Штрихкод
<b>4200 K</b>									
NEL-D1-E118-T8-840/WH	1x18	T8	4200	G13	635	30	48	20	4607136 94526 5
NEL-D1-E130-T8-840/WH	1x30	T8	4200	G13	940	30	48	20	4607136 94527 2
NEL-D1-E136-T8-840/WH	1x36	T8	4200	G13	1245	30	48	20	4607136 94528 9
<b>6400 K</b>									
NEL-D1-E118-T8-860/WH	1x18	T8	6400	G13	635	30	48	20	4607136 94556 2
NEL-D1-E136-T8-860/WH	1x36	T8	6400	G13	1245	30	48	20	4607136 94558 6

## Компактные люминесцентные светильники Navigator серии NEL

# NEL-E2



Люминесцентные компактные светильники NEL-E2 предназначены для дополнительного освещения в жилых, офисных и коммерческих помещениях. Удобны для подсветки встроенных шкафов и гардеробных комнат, кухонных гарнитуров и зеркал.

Корпус светильника, одновременно являющийся рассеивателем, изготовлен из молочно-белого акрил-стирен пластика. Материалы, из которых изготовлен светильник, не поддерживают горение.

Светильник предназначен для работы от сетевого напряжения 220 – 240 В с частотой 50/60 Гц. Диапазон рабочих температур окружающей среды светильника от 0°C до 45°C.

Светильники серии NEL-E2 с закрытой лампой (с рассеивателем), встроенным ЭПРА комплектуются:

- лампой люминесцентной T5;
- колодкой для подключения к стационарной проводке;
- крепежом для присоединения светильника к вертикальной или горизонтальной поверхности.

Код продукта	Кол-во и мощность ламп (Вт)	Тип лампы	Цветовая температура лампы (К)	Цоколь	Длина светильника L (мм)	Ширина светильника Z (мм)	Высота светильника H (мм)	Количество штук в коробке	Штрихкод
<b>4200 K</b>									
NEL-E2-E113-T5-840/WH	1x13	T5	4200	G5	590	45	62	20	4607136 94560 9

## Компактные люминесцентные светильники Navigator серии NEL

### NEL-F2

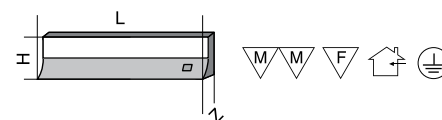

Люминесцентные компактные светильники NEL-F2 предназначены для дополнительного освещения в жилых, офисных и коммерческих помещениях. Удобны для подсветки встроенных шкафов и гардеробных комнат, кухонных гарнитуров и зеркал, а также витрин и прилавков в магазинах.

Корпус светильника NEL-F2 изготовлен из листового алюминия, выполнен в матовом серебристом цвете. Рассеиватель изготовлен из молочно-белого акрила (полиметилметакрилат). Материалы, из которых изготовлен светильник, не поддерживают горение.

Светильник предназначен для работы от сетевого напряжения 220 – 240 В с частотой 50/60 Гц. Диапазон рабочих температур окружающей среды светильника от 0°C до 45°C.

Светильники серии NEL-F2 с закрытой лампой (с рассеивателем), встроенным ЭПРА и кнопкой включения/выключения на корпусе, комплектуются:

- лампой люминесцентной T5;
- колодкой для подключения к стационарной проводке;
- крепежом для присоединения светильника к вертикальной или горизонтальной поверхности.

Код продукта	Кол-во и мощность ламп (Вт)	Тип лампы	Цветовая температура лампы (К)	Цоколь	Длина светильника L (мм)	Ширина светильника Z (мм)	Высота светильника H (мм)	Количество штук в коробке	Штрихкод
<b>4200 K</b>									
NEL-F2-E108-T5-840/S	1x8	T5	4200	G5	317	95	46	20	4607136 94561 6
NEL-F2-E113-T5-840/S	1x13	T5	4200	G5	548	95	46	20	4607136 94562 3
NEL-F2-E121-T5-840/S	1x21	T5	4200	G5	878	95	46	20	4607136 94563 0

## Компактные люминесцентные светильники Navigator серии NEL

# NEL-G2

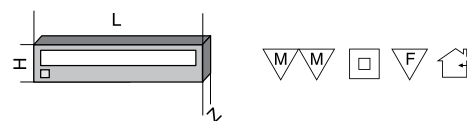

Люминесцентные компактные светильники NEL-F2 предназначены для дополнительного освещения в жилых, офисных и коммерческих помещениях. Удобны для подсветки встроенных шкафов и гардеробных комнат, кухонных гарнитуров и зеркал, а также витрин и прилавков в магазинах.

Корпус светильника NEL-G2 изготовлен из ABS пластика, выполнен в белом цвете. Рассеиватель изготовлен из прозрачного рифленого акрила (полиметилметакрилат). Материалы, из которых изготовлен светильник, не поддерживают горение.

Светильник предназначен для работы от сетевого напряжения 220 – 240 В с частотой 50/60 Гц. Диапазон рабочих температур окружающей среды светильника от 0°С до 45°С.

Светильники серии NEL-G2 с закрытой лампой (с рассеивателем), встроенным ЭПРА и кнопкой включения/выключения на корпусе, комплектуются:

- лампой люминесцентной T5;
- сетевым шнуром с вилкой;
- соединительным кабелем, с помощью которого можно подключить в единую цепь до 10 светильников;
- крепежом для присоединения светильника к вертикальной или горизонтальной поверхности.

Код продукта	Кол-во и мощность ламп (Вт)	Тип лампы	Цветовая температура лампы (К)	Цоколь	Длина светильника L (мм)	Ширина светильника Z (мм)	Высота светильника H (мм)	Количество штук в коробке	Штрихкод
<b>4200 К</b>									
NEL-G2-E108-T5-840/WH	1x8	T5	4200	G5	342	71	23	20	4607136 94564 7
NEL-G2-E113-T5-840/WH	1x13	T5	4200	G5	554	71	23	20	4607136 94565 4

## Компактные люминисцентные светильники Navigator серии NEL

# NEL-H2

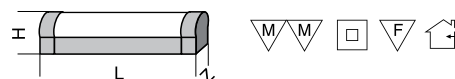

Люминесцентные компактные светильники NEL-H2 предназначены для дополнительного освещения в жилых, офисных и коммерческих помещениях. Удобны для подсветки встроенных шкафов и гардеробных комнат, кухонных гарнитуров и зеркал, а также витрин и прилавков в магазинах.

Корпус светильника NEL-H2 изготовлен из ABS пластика, выполнен в белом цвете. Рассеиватель изготовлен из прозрачного рифленого акрила (полиметилметакрилат). Материалы, из которых изготовлен светильник, не поддерживают горение.

Светильник предназначен для работы от сетевого напряжения 220 – 240 В с частотой 50/60 Гц. Диапазон рабочих температур окружающей среды светильника от 0°С до 45°С.

Светильники серии NEL-H2 с закрытой лампой (с рассеивателем), встроенным ЭПРА и кнопкой включения/выключения на корпусе, комплектуются:

- лампой люминесцентной T5;
- колодкой для подключения к стационарной проводке;
- крепежом для присоединения светильника к вертикальной или горизонтальной поверхности.

Код продукта	Кол-во и мощность ламп (Вт)	Тип лампы	Цветовая температура лампы (К)	Цоколь	Длина светильника L (мм)	Ширина светильника Z (мм)	Высота светильника H (мм)	Количество штук в коробке	Штрихкод
<b>4200 K</b>									
NEL-H2-E108-T5-840/WH	1x8	T5	4200	G5	310	55	43	20	4607136 94566 1
NEL-H2-E113-T5-840/WH	1x13	T5	4200	G5	540	55	43	20	4607136 94567 8



**Влагозащитные светильники Navigator серии NBL**



## Влагозащищенные светильники Navigator серии NBL

Влагозащищенные светильники серии NBL – надежные и компактные, уже ставшие классикой, округлой и овальной формы, для применения на улице и внутри помещений – везде где требуется высокая защита от пыли и влаги. Светильники предназначены для использования с лампами накаливания со стандартным цоколем E27 и поставляются в двух типоразмерах – для ламп мощностью 60 Вт и 100 Вт.

### Влагозащищенные светильники серии NBL:

- прочный литой алюминиевый корпус, равномерное антикоррозийное покрытие повышают срок службы светильника и надежно защищают от атмосферных воздействий (дождь, снег, солнце);
- термостойкое стекло выдерживает значительные перепады температур от -30°C до +120°C, падение снега и дождя;
- винты и кронштейн из прочной анодированной стали с необходимыми защитными и фиксирующими шайбами повышают надежность креплений и удобны в эксплуатации. Основные винты из нержавеющей стали. Резьба не истирается в процессе обслуживания светильника, винты не подвержены окислению и деформации;
- уплотнение между рассеивателем и корпусом и гермоввод выполнены из эластичного силикона и гарантируют степень защиты IP54;
- керамический патрон светильника с контактной группой из латуны для лампы накаливания E27 имеет дополнительную изолирующую пластмассовую накладку, что исключает прямой контакт патрона с установочной металлической скобой.

Светильник овальной формы – тип O	O1, O2
Светильник круглой формы – тип R	R1, R2
Светильник без решетки – тип 1	O1, R1
Светильник с решеткой – тип 2	O2, R2
Цвет корпуса изделия	WH, BL
Мощность светильника	Вт
Цоколь	E27
Длина светильника	L
Ширина светильника	Z
Высота светильника	H

Код продукта	Расшифровка кода
NBL-O2-60-E27/WH	0 – форма светильника
	2 – декоративная решетка
	60 – мощность (Вт)
	E27 – тип цоколя
	WH – цвет корпуса изделия



Тип цоколя лампы

Внешний вид светильника

Мощность используемой лампы

## Влагозащищенные светильники Navigator серии NBL

### NBL-O

Влагозащищенные светильники типа NBL-O овальной формы предназначены для использования с лампами накаливания со стандартным цоколем E27 и поставляются в двух типоразмерах – для ламп максимальной мощностью 60 Вт и 100 Вт и степенью защиты от воздействия окружающей среды IP54.



Код продукта	Мощность (Вт)	Цвет	Решетка	Тип патрона	Длина светильника (мм)	Ширина светильника (мм)	Высота светильника(мм)	Кол-во в коробке	Штрихкод
NBL-O1-60-E27/WH	60	белый	без решетки	E27	195	105	75	18	4607136 94800 6
NBL-O2-60-E27/WH	60	белый	с решеткой	E27	195	105	85	18	4607136 94801 3
NBL-O2-60-E27/BL	60	черный	с решеткой	E27	195	105	85	18	4607136 94808 2
NBL-O1-100-E27/WH	100	белый	без решетки	E27	265	155	100	12	4607136 94804 4
NBL-O2-100-E27/WH	100	белый	с решеткой	E27	265	155	110	12	4607136 94805 1

### NBL-R

Влагозащищенные светильники типа NBL-R круглой формы предназначены для использования с лампами накаливания со стандартным цоколем E27 и поставляются в двух типоразмерах – для ламп максимальной мощностью 60 Вт и 100 Вт и степенью защиты от воздействия окружающей среды IP54.



Код продукта	Мощность (Вт)	Цвет	Решетка	Тип патрона	Диаметр светильника (мм)	Высота светильника (мм)	Кол-во в коробке	Штрихкод
NBL-R1-60-E27/WH	60	белый	без решетки	E27	175	75	18	4607136 94802 0
NBL-R2-60-E27/WH	60	белый	с решеткой	E27	175	85	18	4607136 94803 7
NBL-R1-100-E27/WH	100	белый	без решетки	E27	235	100	12	4607136 94806 8
NBL-R2-100-E27/WH	100	белый	с решеткой	E27	235	110	12	4607136 94807 5
NBL-R2-100-E27/BL	100	черный	с решеткой	E27	235	110	12	4607136 94809 9

**Пылевлагозащищенные светильники Navigator серии NWL**

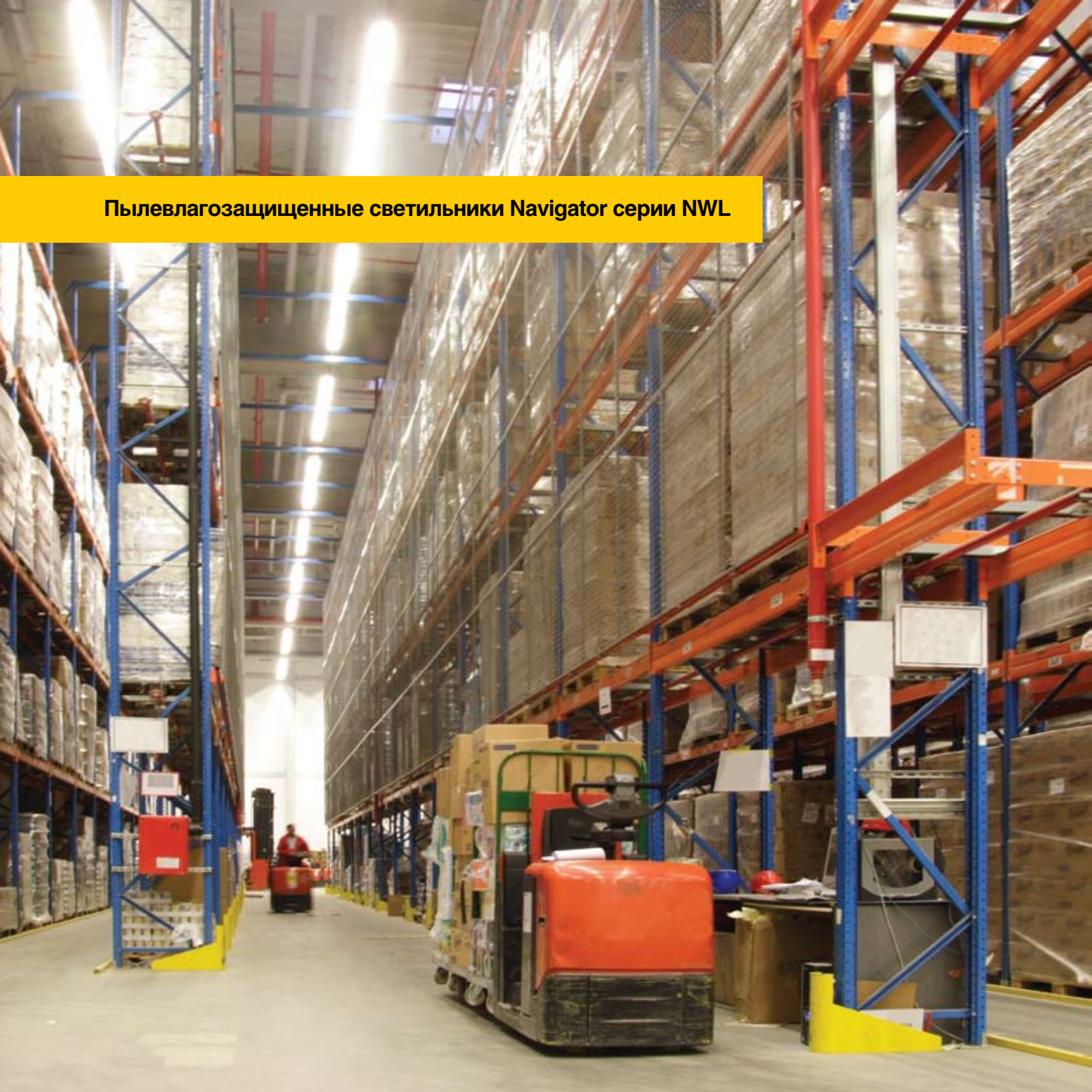

## Пылевлагозащищенные светильники Navigator серии NWL

Пылевлагозащищенные светильники серии NWL IP65 для линейных люминесцентных ламп T8 предназначены для общего освещения промышленных предприятий, складских, сельскохозяйственных объектов, гаражей, подвалов, автопарковок и автомоек, кухонных, душевых и прочих помещений с повышенным содержанием пыли и влаги.

Стойкость к механическим, температурным воздействиям, агрессивным средам, легкий монтаж, безопасность и удобство при обслуживании, а также стильный современный дизайн в сочетании с отличными светотехническими показателями создают ряд безусловных потребительских преимуществ этой модели.

Код продукта	Расшифровка кода
NWL-AC-M236-G13	AC – материал корпуса и рассеивателя
	M – тип ПРА
	2 – количество ламп 36 – мощность ламп
	G13 – тип патрона

Материал корпуса и рассеивателя:	
АБС-пластик	A
поликарбонат	C
Тип ПРА:	
стартерно-дроссельный	M
электронный	E

### Пылевлагозащищенные светильники серии NWL:

- обтекаемый компактный корпус серого цвета из АБС пластика;
- призматический рассеиватель из пожаростойкого и ударопрочного поликарбоната с улучшенными светотехническими характеристиками;
- отражатель, покрытый специальной эмалью белого цвета, обеспечивающий высокие показатели светового отражения. Отражатель установлен в корпусе на пластиковых поворотных держателях;
- полная защита от пыли и струй воды IP65 обеспечена качественным силиконовым уплотнителем и зажимной пластиковой муфтой;
- в светильнике использованы уплотнительные защелки новой улучшенной формы. Две крайние защелки имеют конструкцию, позволяющую фиксировать рассеиватель в подвешенном к корпусу состоянии при монтаже и обслуживании;
- подвижные кронштейны позволяют варьировать крепежные расстояния в пределах +/- 75 мм.

### В комплекте:

- установочные кронштейны со скобами из нержавеющей стали для крепления светильника на поверхности и на тросовых подвесах;
- 2 пластиковые зажимные муфты PG13.5;
- электромагнитные дроссели, стартеры, компенсирующие конденсаторы.

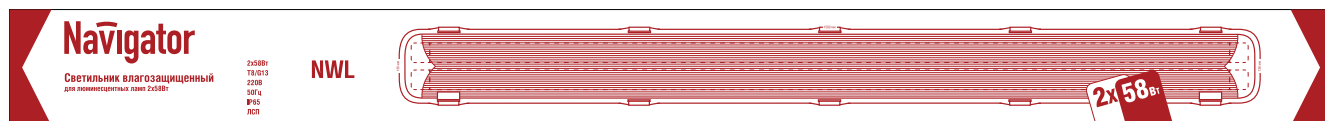

## Пылевлагозащищенные светильники Navigator серии NWL

# NWL-AC

Пылевлагозащищенный светильник серии NWL-AC со степенью защиты IP 65 имеет корпус из полимерного материала АБС, рассеиватель из качественного поликарбоната. Светильник укомплектован защелками улучшенной конструкции из поликарбоната. В комплекте имеются установочные кронштейны с возможностью регулировки, скобы и полный монтажный набор.



### Особенности



### Сферы применения



Модель	Мощность и тип лампы	Тип патрона	Компенсация	Длина, (L) мм	Ширина, (H) мм	Высота, (Z) мм	Монтаж. расст. мм	Масса нетто, кг	Штрихкод
NWL-AC-M118-G13	1x18 Вт T8	G13	-	660	86	90	350 +/- 75	1.4	4607136 94850 1
NWL-AC-M136-G13	1x36 Вт T8	G13	+	1270	86	90	900 +/- 75	2.3	4607136 94852 5
NWL-AC-M218-G13	2x18 Вт T8	G13	+	660	136	90	350 +/- 75	1.9	4607136 94851 8
NWL-AC-M236-G13	2x36 Вт T8	G13	+	1270	136	90	900 +/- 75	3.6	4607136 94853 2
NWL-AC-M258-G13	2x58 Вт T8	G13	+	1580	136	90	1200 +/- 75	4.7	4607136 94854 9

Регулируемые крепления ±75 мм

Регулируемые крепления ±75 мм

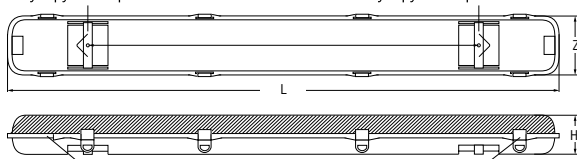

Специальные защелки для подвеса светильника при обслуживании

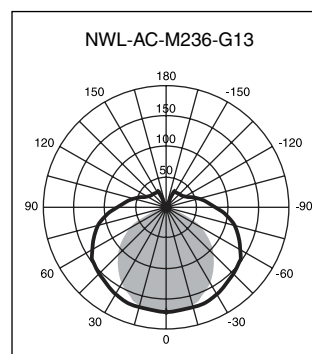

Галогенные прожекторы Navigator серии NFL



## Галогенные прожекторы Navigator серии NFL

Прожекторы заливающего света серии NFL под галогенную лампу – универсальные светильники для наружного и внутреннего освещения со степенью защиты от пыли и влаги IP54 (IP44 для NFL-SH). Конструкция прожекторов и примененные материалы обеспечивают высокую надежность и герметичность светильников, что позволяет использовать их для освещения фасадов зданий, строительных объектов, внутренних дворов, гаражей, рекламных экспозиций и других открытых пространств.

### Прожекторы заливающего света серии NFL:

- прочный литой алюминиевый корпус и равномерное антикоррозийное покрытие повышают срок службы прожектора;
- силиконовое уплотнение между крышкой со стеклом и корпусом обеспечивает надежную защиту от попадания пыли и влаги;
- винты и установочный кронштейн выполнены из прочной анодированной стали с необходимыми защитными и фиксирующими шайбами; повышают надежность креплений и удобны в эксплуатации;
- клеммная коробка из нейлона, не подверженного горению, с ребрами жесткости;
- термостойкое закаленное стекло выдерживает значительные перепады температур;
- алюминиевый анодированный отражатель повышенной толщины устойчив к коррозии в процессе эксплуатации и сохраняет светотехнические параметры на протяжении всего срока эксплуатации;
- все прожекторы Navigator NFL комплектуются высококачественными лампами Navigator NH.

Прожектор фиксированный – тип FH	FH1, FH2
Прожектор с датчиком движения – тип SH	SH1
Прожектор переносной – тип PH	PH1, PH2
Прожектор на штативе – тип TH	T2H2, TH1
Прожектор без защитной решетки – тип 1	FH1, SH1
Прожектор с защитной решеткой – тип 2	PH2
Цвет корпуса изделия	WH, BL, BLY
Мощность светильника	Вт
Цоколь лампы	R7s
Длина светильника	L
Высота светильника	H
Ширина светильника	Z

Код продукта	Расшифровка кода
NFL-FH1-500-R7s/WH	FH – прожектор фиксированный
	1 – без защитной решетки
	500 – мощность галогенной лампы (Вт)
	R7s – тип цоколя
	WH – цвет корпуса изделия





## Галогенные прожекторы Navigator серии NFL

# NFL-FH

Галогенные прожекторы заливающего света серии NFL-FH с фиксированным креплением предназначены для освещения фасадов зданий, строительных объектов, подъездных дорог, садов, гаражей, рекламных стендов, вывесок и проч. Прожекторы NFL-FH крепятся при помощи стального кронштейна. В серии NFL-FH представлено 5 моделей различной мощности: белый и черный 150 Вт, белый и черный 500 Вт, черный 1000 Вт.

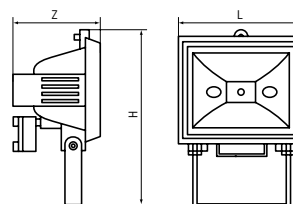

Код продукта	Цвет	Кол-во и мощность ламп (Вт)	Тип лампы	Тип патрона	Длина светильника L (мм)	Ширина светильника Z (мм)	Высота светильника H (мм)	Количество штук в коробке	Штрихкод
NFL-FH1-150-R7s/WH	белый	1x150	J78	R7s	140	100	192	24	4607136 94600 2
NFL-FH1-150-R7s/BL	черный	1x150	J78	R7s	140	100	192	24	4607136 94601 9
NFL-FH1-500-R7s/WH	белый	1x500	J117	R7s	185	125	265	16	4607136 94602 6
NFL-FH1-500-R7s/BL	черный	1x500	J117	R7s	185	125	265	16	4607136 94603 3
NFL-FH1-1000-R7s/BL	черный	1x1000	J189	R7s	265	125	300	8	4607136 94604 0

## Галогенные прожекторы Navigator серии NFL

# NFL-SH

Галогенные прожекторы заливающего света серии NFL-SH с датчиком движения предназначены для подсветки фасадов зданий, гаражей, подъездов к дому, внутренних двориков и оград.

Прожекторы оборудованы инфракрасным датчиком движения, который реагирует на движение тепловых объектов в зоне охвата, управляя включением и выключением прожектора. Датчик оснащен тремя регуляторами для настройки параметров работы: величины уличной освещенности, при которой начинает действовать датчик, дальность действия/чувствительность датчика к объектам, а также времени работы прожектора после его включения.

Прожекторы серии NFL-SH крепятся с помощью стального кронштейна. В серии NFL-SH представлено 4 модели различной мощности: белый и черный 150 Вт, белый и черный 500 Вт.

### Основные характеристики:

- угол обзора датчика 180°;
- задержка выключения после срабатывания датчика от 5 сек до 10 мин (настраивается);
- дальность действия от 2 до 12 м (настраивается);
- освещенность от 30 до 1000 лк (настраивается);
- диапазон рабочих температур датчика движения от -20°C до +40°C.

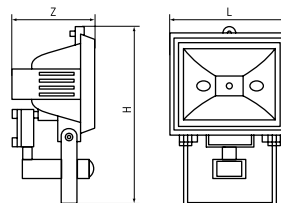

Код продукта	Цвет	Кол-во и мощность ламп (Вт)	Тип лампы	Тип патрона	Длина светильника L (мм)	Ширина светильника Z (мм)	Высота светильника H (мм)	Количество штук в коробке	Штрихкод
NFL-SH1-150-R7s/WH	белый	1x150	J78	R7s	140	125	215	18	4607136 94608 8
NFL-SH1-150-R7s/BL	черный	1x150	J78	R7s	140	125	215	18	4607136 94609 5
NFL-SH1-500-R7s/WH	белый	1x500	J117	R7s	185	125	275	12	4607136 94610 1
NFL-SH1-500-R7s/BL	черный	1x500	J117	R7s	185	125	275	12	4607136 94611 8

## Галогенные прожекторы Navigator серии NFL

# NFL-PH

Переносные галогенные прожекторы заливающего света серии NFL-PH предназначены для освещения фасадов зданий, строительных объектов, подъездных дорог, садов, гаражей, рекламных стендов, вывесок и проч. В серии NFL-FH представлено 2 модели различной мощности: 150 Вт и 500 Вт.

### Основные характеристики:

- галогенный прожектор оснащен устойчивой подставкой и мягкой ручкой для удобства и безопасности переноски;
- прочный литой корпус из алюминиевого сплава со стойким покрытием обеспечивает долгий срок службы;
- уплотнитель из силикона обеспечивает надежную защиту от проникновения воды и пыли IP54;
- анодированный алюминиевый светоотражатель устойчив к коррозии и сохраняет светотехнические параметры в течение длительного срока;
- закаленное и термостойкое защитное стекло выдерживает падение снега и дождя;
- стальная хромированная решетка дополнительно защищает стекло от механических воздействий;
- сетевой кабель длиной 1.8 метра;
- прожектор комплектуется высококачественными галогенными лампами Navigator.

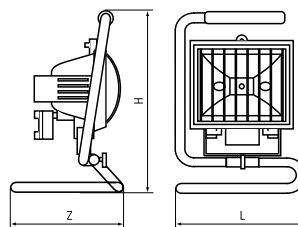

Код продукта	Цвет	Кол-во и мощность ламп (Вт)	Тип лампы	Тип патрона	Длина светильника L (мм)	Ширина светильника Z (мм)	Высота светильника H (мм)	Количество штук в коробке	Штрихкод
NFL-PH2-150-R7s/BLY	черный/желтый	1x150	J78	R7s	185	160	250	12	4607136 94605 7
NFL-PH2-500-R7s/BLY	черный/желтый	1x500	J117	R7s	230	210	318	8	4607136 94606 4

## Галогенные прожекторы Navigator серии NFL

# NFL-T2H2

Галогенные прожекторы заливающего света серии NFL-T2H2 предназначены для освещения фасадов зданий, строительных объектов, подъездных дорог, садов, гаражей, рекламных стендов, вывесок и проч. Модель NFL-T2H2 имеет 2 галогенных прожектора по 500 Вт на раздвижном штативе для гибкого регулирования высоты освещения.

### Основные характеристики:

- удобный и устойчивый раздвижной штатив из стали, покрытый порошковой краской желтого цвета. Максимальная высота штатива – 2.1 м;
- прочный литой корпус из алюминиевого сплава со стойким покрытием обеспечивает долгий срок службы;
- закаленное и термостойкое защитное стекло выдерживает падение снега и дождя;
- стальная хромированная решетка дополнительно защищает стекло от механических воздействий;
- сетевой кабель длиной 3 метра в комплекте;
- прожектор комплектуется высококачественными галогенными лампами Navigator.



Код продукта	Цвет	Кол-во и мощность ламп (Вт)	Тип лампы	Тип патрона	Длина светильника L (мм)	Ширина светильника Z (мм)	Высота светильника H (мм)	Количество штук в коробке	Штрихкод
NFL-T2H2-150-R7s/BLY	черный/желтый	2x500	J117	R7s	960	960	2100	4	4607136 94607 1

**Фонари Navigator серии «NOVA»**



## Фонари Navigator серии «NOVA»

Ассортимент фонарей марки Navigator серии «NOVA» включает в себя модели для всех основных областей применения: влагозащищенный ударопрочный фонарь для любителей походов и активного отдыха на природе, мощный фонарь для автолюбителей и дачников, экономичный фонарь-прожектор на складной подставке, компактные карманные фонари, в том числе с функцией механической зарядки аккумулятора и элегантные светодиодные фонари-брелоки.

Код продукта	Расшифровка кода
NN-F1-(4D)-1KZ-RP-WR	F1 – модель
	4 – количество элементов питания D – тип элементов питания ( ) – не входят в комплект
	1 – количество света K – тип источников света Z – отсутствие дополнительных свойств источников света
	RP – тип корпуса
	WR – свойства корпуса



Тип источника света      Тип элемента питания      Свойства корпуса      Дальность светового потока      Свойства корпуса



## Фонари Navigator серии «NOVA»

Фонарь-прожектор	F	Тип корпуса:	
Фонарь компактный	L	Металл	
Фонарь для путешествий	C	металл+металл	MM
Брелок-фонарик	T	металл+пластик	MP
Тип источника света (лампочка):		металл+резина	MR
Светодиод	D	Пластик	
Криптоновый	K	пластик+пластик	PP
Галогенный	H	пластик+металл	PM
Дополнительные функции:		пластик+резина	PR
Регулировка угла наклона рефлектора	A	Pt-translucent (прозрачный)	Pt
Наличие функции мигания	B	ABS пластик	Pa
Возможность регулировки светового потока	F	Резиновый	R
Наличие функции «ночной свет»	N	резина+резина	RR
Отсутствие дополнительных функций	Z	резина+металл	RM
Тип элемента питания:		резина+пластик	RP
«пальчиковые»	AA	Свойства	
«мизинчиковые»	AAA	подводный	D
«большие круглые»	D	брызгозащитный	Q
«средние круглые»	C	водонепроницаемый	W
Аккумулятор, указывается тип и емкость	тип и емкость	ударопрочный	R
*Элементы питания в комплект не входят – тип требуемого элемента питания заключен в скобки	(AA)	гибкий корпус	F
		Отсутствие дополнительных свойств	Z
Extra:		Extra:	
в комплекте с чехлом для фонарика		наличие светодиода, сигнализирующего об окончании процесса заряда	
наличие светофильтров		в комплекте с запасной лампочкой	
в комплекте с адаптером для подключения к автомобильному аккумулятору		в комплекте с адаптером для питания от сети	

## Фонари Navigator серии «NOVA»

### NN-F1

Фонарь-прожектор NN-F1 является идеальным спутником на даче, в походе, где невозможно обойтись без портативного источника света. Корпус фонаря выполнен из резины, что делает его ударопрочным и защищенным от влаги. Яркая криптоновая лампочка повышенной мощности и большой отражатель создают интенсивный световой поток на дистанции до 250 м.

\*Элементы питания в комплект не входят.



Код продукта	Количество и тип источников питания	Тип источника света и тип корпуса	Длина L (мм)	Диаметр D (мм)	Количество штук в коробке	Штрихкод
NN-F1-(4D)-1KZ-RP-WR	(4D)*	Криптоновая лампочка мощностью 4.8V, 0.75A. Корпус резиновый с элементами пластика, водонепроницаемый, ударопрочный.	203	102	24/6	4607136 94903 4

### NN-F2

Фонарь-прожектор NN-F2 является идеальным спутником на даче, в походе, где невозможно обойтись без портативного источника света. Корпус фонаря выполнен из пластика и уплотнен резиновой вставкой, что позволяет защитить его от влаги. Яркая криптоновая лампочка повышенной мощности и большой отражатель, создают интенсивный световой поток на дистанции до 150 м.

\*Элементы питания в комплект не входят.



Код продукта	Количество и тип источников питания	Тип источника света и тип корпуса	Длина L (мм)	Диаметр D (мм)	Количество штук в коробке	Штрихкод
NN-F2-(4D)-1KZ-PR-WZ	(4D)*	Криптоновая лампочка мощностью 4.8V, 0.75A. Корпус пластиковый, уплотнен резиновой вставкой, водонепроницаемый.	203	102	24/6	4607136 94904 1



## Фонари Navigator серии «NOVA»

### NN-F3

Фонарь-прожектор NN-F3 предназначен для использования в качестве мобильного или стационарного источника света. Яркая криптоновая лампочка, функция регулировки угла рассеивания светового потока, позволяет фонарю излучать рассеянный или направленный свет на дистанцию до 100 м. Корпус фонаря выполнен из пластика. В фонаре предусмотрена комбинированная двойная ручка-подставка, которая может использоваться как для переноски, так и для установки фонаря на ровную поверхность.

\*Элементы питания в комплект не входят.



Код продукта	Количество и тип источников питания	Тип источника света и тип корпуса	Длина L (мм)	Диаметр D (мм)	Количество штук в коробке	Штрихкод
NN-F3-(4AA)-1KF-PP-ZZ	(4AA)*	Криптоновая лампочка мощностью 4.8V, 0.75A. Корпус пластиковый.	127	76	96/12	4607136 94905 8

### NN-L1

Фонарь NN-L1 – компактный источник света с аккумулятором и устройством механической зарядки аккумулятора. Три минуты зарядки обеспечивают 15 минут непрерывной работы фонаря. Светодиодные лампы позволяют получить яркий и стабильный световой луч на дистанции до 15 м. Срок службы светодиодов составляет 100 000 часов. Фонарь превосходно подходит как для активного отдыха: поход, рыбалка, отдых в лесу или на даче, так и для повседневного применения.



Код продукта	Количество и тип источников питания	Тип источника света и тип корпуса	Длина L (мм)	Диаметр D (мм)	Количество штук в коробке	Штрихкод
NN-L1-3NC/40mAh-3DZ-PP-ZZ	3NC/40mAh	3 светодиодные лампы излучают белый световой поток. Корпус пластиковый	203	102	120/20	4607136 94900 3

## Фонари Navigator серии «NOVA»

### NN-L2

Фонарь NN-L2 – компактный источник света с криптоновой лампочкой создает интенсивный световой поток на дистанции до 70 м. Фонарь имеет ударопрочный влагозащищенный корпус. Превосходно подходит как для активного отдыха: поход, рыбалка, отдых на природе или на даче, так и для повседневного использования. Фонарь упакован в блистер.

\*Элементы питания в комплект не входят.



Код продукта	Количество и тип источников питания	Тип источника света и тип корпуса	Цвет корпуса	Длина L (мм)	Диаметр D (мм)	Количество штук в коробке	Штрихкод
NN-L2-(2D)-1KZ-PR-QR-Y	(2D)*	Криптоновая лампочка мощностью 2.4V, 0.75A.	желтый	195	45	48/12	4607136 94901 0
NN-L2-(2D)-1KZ-PR-QR-B	(2D)*	Корпус пластиковый, уплотнен резиновой вставкой, брызгозащищенный, ударопрочный.	черный	195	45	48/12	4607136 94907 2

### NN-L3

Фонарь NN-L3 – компактный источник света с криптоновой лампочкой создает интенсивный световой поток на дистанцию до 50 м.

Фонарь имеет ударопрочный и влагозащищенный корпус. Превосходно подходит как для активного отдыха: поход, рыбалка, отдых на природе или на даче, так и для повседневного использования. Упакован в блистер.

\*Элементы питания в комплект не входят.



Код продукта	Количество и тип источников питания	Тип источника света и тип корпуса	Цвет корпуса	Длина L (мм)	Диаметр D (мм)	Количество штук в коробке	Штрихкод
NN-L3-(2AA)-1KZ-PR-QR-Y	(2AA)*	Криптоновая лампочка мощностью 2.4V, 0.75A.	желтый	160	28	120/12	4607136 94902 7
NN-L3-(2AA)-1KZ-PR-QR-B	(2AA)*	Корпус пластиковый, уплотнен резиновой вставкой, брызгозащищенный, ударопрочный.	черный	160	28	120/12	4607136 94908 9

## Фонари Navigator серии «NOVA»

# NN-T1

Фонарь-брелок NN-T1 – фонарь с ярким светодиодом, потребляет исключительно малое количество энергии и дает интенсивный, направленный световой поток. Корпус выполнен из пластика. Благодаря изящному дизайну интересно смотрится на связке ключей. Фонарь-брелок очень удобен для повседневного использования. Срок службы светодиода до 100 000 часов.

Упакован в блистер.



Код продукта	Количество и тип источников питания	Тип источника света и тип корпуса	Цвет корпуса	Длина L (мм)	Диаметр D (мм)	Количество штук в коробке	Штрихкод
NN-T1-2AG3-1DZ-PP-ZZ-Y	2AG3	1 светодиодная лампа излучает белый световой поток. Корпус пластиковый.	желтый	51	25	144/24	4607136 94906 5
NN-T1-2AG3-1DZ-PP-ZZ-B	2AG3		черный	51	25	144/24	4607136 94909 6

**Садовые светильники Navigator серии NSL**



## Садовые светильники Navigator серии NSL

Садовые светильники на солнечной батарее серии NSL предназначены для декоративной подсветки садовых и дачных участков, цветочных растений, дворовой территории, широко применяются в ландшафтном дизайне. Универсальный, мобильный садовый светильник на солнечной батарее является экологически чистым энергосберегающим устройством. Зарядка аккумулятора осуществляется с помощью солнечной батареи. Светильник достаточно установить так, чтобы на солнечную батарею попадал рассеянный дневной или прямой солнечный свет.

Использование в конструкции слабых токов делает применение садовых светильников серии NSL безопасным для человека.

### Преимущества:

- энергосберегающее и экологически чистое устройство;
- устройство защищено от дождя и пыли, класс защиты IP44, IP54;
- встроенный сенсор обеспечивает автоматическое включение садового светильника с наступлением темноты и выключение с наступлением светлого времени суток;
- ресурса дневной зарядки аккумулятора хватает для работы светильника в течение 8–9 часов в темное время;
- широкий модельный ряд, применение в конструкции садовых светильников разнообразных материалов, форм, цветности светодиодов.

Код продукта	Расшифровка кода
NSL-MA-1Wh-106AA-PP	М – тип солнечной панели
	A – название модели
	1 – количество светодиодов
	Wh – белый цвет
	106AA – аккумуляторная батарея
	PP – пластиковый корпус и пластиковый отражатель



## Садовые светильники Navigator серии NSL

### NSL-MA

Садовые светильники Navigator серии NSL-MA могут быть использованы для декоративной подсветки участков сада и представлены 2 моделями с различным цветом светодиода: белым и желтым.



Код продукта	Материал корпуса	Количество светодиодов	Цвет светодиода	Высота, мм	Ширина, мм	Количество штук в коробке	Штрихкод
NSL-MA-1Wh-106AA-PP	пластик	1	Белый	420	125	24	4607136 94700 9
NSL-MA-1Y-106AA-PP	пластик	1	Желтый	420	125	24	4607136 94701 6

### NSL-MB

Садовые светильники Navigator серии NSL-MB могут быть использованы для декоративной подсветки участков сада. В одной упаковке – 2 светильника, цвет светодиода белый.



Код продукта	Материал корпуса	Количество светодиодов	Цвет светодиода	Высота мм	Ширина мм	Количество штук в коробке	Штрихкод
NSL-MB-1Wh-106AA-PP	пластик	1	Белый	300	115	24	4607136 94702 3

## Садовые светильники Navigator серии NSL

### NSL-MC

Садовые светильники Navigator серии NSL-MC могут быть использованы для декоративной подсветки участков сада и представлены 2 моделями с различным цветом светодиода: белым и желтым.



Код продукта	Материал корпуса	Количество светодиодов	Цвет светодиода	Высота, мм	Ширина, мм	Количество штук в коробке	Штрихкод
NSL-MC-2Wh-106AA-PP	пластик	2	Белый	510	140	24	4607136 94703 0
NSL-MC-2Y-106AA-PP	пластик	2	Желтый	510	140	24	4607136 94704 7

### NSL-MD

Садовые светильники Navigator серии NSL-MC могут быть использованы для декоративной подсветки участков сада, цвет светодиода белый.



Код продукта	Материал корпуса	Количество светодиодов	Цвет светодиода	Высота, мм	Ширина, мм	Количество штук в коробке	Штрихкод
NSL-MD-1Wh-106AA-PP	сталь	1	Белый	690	50	24	4607136 94705 4

## Садовые светильники Navigator серии NSL

### NSL-ME

Садовые светильники Navigator серии NSL-ME могут быть использованы для декоративной подсветки участков сада и открытых веранд, цвет светодиода желтый.



Код продукта	Материал корпуса	Количество светодиодов	Цвет светодиода	Высота, мм	Ширина, мм	Количество штук в коробке	Штрихкод
NSL-ME-1Y-106AAA-PP	пластик	1	Желтый	290	125	12	4607136 94706 1

### NSL-MF

Садовые светильники Navigator серии NSL-MF могут быть использованы для декоративной подсветки участков сада, цвет светодиода белый.



Код продукта	Материал корпуса	Количество светодиодов	Цвет светодиода	Высота, мм	Ширина, мм	Количество штук в коробке	Штрихкод
NSL-MF-1Wh-106AA-PP	пластик	1	Белый	290	165	12	4607136 94707 8



## Садовые светильники Navigator серии NSL

### NSL-MG

Садовые светильники Navigator серии NSL-MG могут быть использованы для подсветки дорожек, ступенек, открытых участков территории. Класс защиты от дождя и пыли IP54, цвет светодиода белый.



Код продукта	Материал корпуса	Количество светодиодов	Цвет светодиода	Высота, мм	Ширина, мм	Количество штук в коробке	Штрихкод
NSL-MG-1Wh-106AA-PP	пластик	1	Белый	50	120	24	4607136 94708 5

### NSL-MH

Садовые светильники Navigator серии NSL-MH могут быть использованы для декоративной подсветки участков сада и открытых веранд, цвет светодиода желтый.



Код продукта	Материал корпуса	Количество светодиодов	Цвет светодиода	Высота, мм	Ширина, мм	Количество штук в коробке	Штрихкод
NSL-MH-1Wh-106AA-PP	пластик	1	Белый	185	175	8	4607136 94709 2

**Электрические удлинители Navigator серии NPE**



## Электрические удлинители Navigator серии NPE

Электрические универсальные удлинители Navigator серии NPE предназначены для подключения нескольких электроприборов одновременно. Идеально подходят для использования дома и в офисе. Серия удлинителей Navigator NPE представлена двумя линейками, NPE-X и NPE-E(S).

Navigator NPE-X – удлинители на 3 розетки, с длиной провода 1,5 м, 3 м, 5 м и 5 розеток с длиной провода 3 м, 5 м, 7 м.

Упаковка – яркий, привлекающий внимание пакет с нанесенной на него необходимой информацией, который позволяет покупателю видеть продукт, не вынимая его из упаковки.

Корпус выполнен из негорючего пластика. Удлинитель NPE-X оснащен кабелем с толщиной сечения 1.0 мм<sup>2</sup>.

Navigator NPE-E(S) – удлинители на 3 розетки с длиной провода 1,5 м, 3 м, 5 м и на 5 розеток с длиной провода 3 м, 5 м, 7 м. В удлинителях на 3 розетки установлен заземляющий контакт. В удлинителях на 5 розеток установлены заземляющий контакт и выключатель сети питания.

Упаковка – цветная картонная коробка, выделяющая данный товар на полках розничной торговли, имеет «окно». Это дает возможность увидеть удлинитель, не вынимая его из коробки.

Неразборный корпус удлинителей серии NPE-E(S) отличается эргономичным дизайном и выполнен в светло-сером цвете. Корпус удлинителя изготовлен из негорючего износостойчивого ABS пластика. Удлинитель NPE-E(S) оснащен кабелем с толщиной сечения 1.0 мм<sup>2</sup>.

Кабель присоединяется к корпусу с помощью эластичной муфты, которая предохраняет его от заломов и повреждений, способствуя повышенной безопасности использования.

Удлинитель оснащен вилкой, улучшенной эргономичной конструкции из негорючего пластика PVC.

**ВНИМАНИЕ!** Запрещается использовать удлинитель при наличии повреждений корпуса, кабеля или вилки. Общая потребляемая мощность подключаемых электроприборов не должна превышать 3500 Вт при напряжении не выше 230 В.



Код продукта	Расшифровка кода
NPE-03-500-ES-Gr	03 – количество розеток
NPE-03-500-X-Gr	500 – длина кабеля (см)
	E – заземление
	S – выключатель
	X – отсутствие заземления и выключателя
	Gr – цвет корпуса

## Электрические удлинители Navigator серии NPE

### NPE-03-E

Электрические универсальные удлинители Navigator серии NPE на 3 розетки с заземляющим контактом позволяют одновременно подключить три электроприбора и представлены тремя моделями с различной длиной кабеля: 1,5 м, 3 м, 5 м.



Код продукта	Кол-во розеток	Контакт заземления	Выключатель	Длина кабеля (м)	Тип кабеля	Максимальная допустимая нагрузка (Вт)	Количество штук в коробке	Штрихкод
NPE-03-150-E-Gr	3	да	нет	1,5	3 x 1.0mm <sup>2</sup>	3500	40	4607136 94150 2
NPE-03-300-E-Gr	3	да	нет	3	3 x 1.0mm <sup>2</sup>	3500	40	4607136 94151 9
NPE-03-500-E-Gr	3	да	нет	5	3 x 1.0mm <sup>2</sup>	3500	30	4607136 94152 6

### NPE-05-ES

Электрические универсальные удлинители Navigator серии NPE на 5 розеток с заземляющим контактом и выключателем позволяют одновременно подключить пять электроприборов и представлены тремя моделями с различной длиной кабеля: 3 м, 5 м, 7 м.



Код продукта	Кол-во розеток	Контакт заземления	Выключатель	Длина кабеля (м)	Тип кабеля	Максимальная допустимая нагрузка (Вт)	Количество штук в коробке	Штрихкод
NPE-05-300-ES-Gr	5	да	да	3	3 x 1.0mm <sup>2</sup>	3500	20	4607136 94153 3
NPE-05-500-ES-Gr	5	да	да	5	3 x 1.0mm <sup>2</sup>	3500	20	4607136 94154 0
NPE-05-700-ES-Gr	5	да	да	7	3 x 1.0mm <sup>2</sup>	3500	20	4607136 94155 7

## Электрические удлинители Navigator серии NPE

# NPE-03-X

Электрические универсальные удлинители Navigator серии NPE на 3 розетки позволяют одновременно подключить три электроприбора и представлены тремя моделями с различной длиной кабеля: 1.5 м, 3 м, 5 м.



Код продукта	Кол-во розеток	Контакт заземления	Выключатель	Длина кабеля (м)	Тип кабеля	Максимальная допустимая нагрузка (Вт)	Количество штук в коробке	Штрихкод
NPE-03-150-X-Gr	3	нет	нет	1.5	2x1.0mm <sup>2</sup>	3500	50	4607136 94159 5
NPE-03-300-X-Gr	3	нет	нет	3	2x1.0mm <sup>2</sup>	3500	50	4607136 94160 1
NPE-03-500-X-Gr	3	нет	нет	5	2x1.0mm <sup>2</sup>	3500	40	4607136 94161 8

# NPE-05-X

Электрические универсальные удлинители Navigator серии NPE на 5 розеток позволяют одновременно подключить пять электроприборов и представлены тремя моделями с различной длиной кабеля: 3 м, 5 м, 7 м.



Код продукта	Кол-во розеток	Контакт заземления	Выключатель	Длина кабеля (м)	Тип кабеля	Максимальная допустимая нагрузка (Вт)	Количество штук в коробке	Штрихкод
NPE-05-300-X-Gr	5	нет	нет	3	2x1.0mm <sup>2</sup>	3500	40	4607136 94163 2
NPE-05-500-X-Gr	5	нет	нет	5	2x1.0mm <sup>2</sup>	3500	40	4607136 94164 9
NPE-05-700-X-Gr	5	нет	нет	7	2x1.0mm <sup>2</sup>	3500	20	4607136 94165 6

## Сетевые фильтры Navigator серии NSP



## Сетевые фильтры Navigator серии NSP

Сетевые фильтры Navigator серии NSP представлены двумя моделями NSP-05 и NSP-06. Модель NSP-05 на 5 розеток с длиной провода 1,8 м, 3 м, 5 м, и NSP-06 на 6 розеток с длиной провода 3 м.

Сетевые фильтры Navigator NSP-05 предназначены для одновременного подключения пяти электроприборов. Сетевые фильтры NSP-05 защищают офисную и бытовую технику от короткого замыкания, перегрузок в сетях питания, импульсных помех. Сетевой фильтр NSP-05 оснащен защитными шторками, что позволяет безопасно использовать его в домашних условиях.

### Характеристики:

- номинальное напряжение – 230 В;
- сила тока номинальная – 10 А;
- максимальная допустимая мощность нагрузки – 2300 Вт;
- максимальный импульсный ток помехи – 1350 А;
- максимальная рассеиваемая энергия помехи – не более 125 Дж.

Сетевые фильтры Navigator NSP-06 предназначены для одновременного подключения шести электроприборов. Сетевые фильтры NSP-06 защищают офисную и бытовую технику от короткого замыкания, перегрузок в сетях питания, импульсных помех, высокочастотных помех, превышения допустимой мощности.

Сетевой фильтр NSP-06 обеспечивает высокий уровень защиты, благодаря установленному фильтру и автоматическому предохранителю.

### Характеристики:

- номинальное напряжение – 230 В;
- сила тока номинальная – 10 А;
- максимальная допустимая мощность нагрузки – 2300 Вт;
- максимальный импульсный ток помехи – 1350 А;
- максимальная рассеиваемая энергия помехи – не более 125 Дж;
- частота подавляемой помехи – 100 кГц-100 мГц.

Упаковка сетевых фильтров Navigator серии NSP идеально подходит для продажи в точках розничной торговли. Картонная упаковка имеет «окно», дающее возможность увидеть сетевой фильтр, не вынимая его из коробки.

Неразборный корпус удлинителей серии NSP отличается эргономичным дизайном и выполнен в светло-сером цвете. Корпус удлинителя изготовлен из негорючего износостойчивого пластика.

Кабель присоединяется к корпусу с помощью эластичной муфты, которая предохраняет его от заломов и повреждений, способствуя повышенной безопасности использования. Сетевые фильтры Navigator серии NSP с вилкой улучшенной эргономичной конструкции из негорючего пластика PVC.



Код продукта	Расшифровка кода
NSP-06-300-ESOL-Gr	06 – количество розеток
	300 – длина кабеля (см)
	E – заземление
	S – выключатель
	OL – предохранитель
	Gr – цвет корпуса

**ВНИМАНИЕ!** Запрещается использовать сетевой фильтр при наличии повреждений корпуса, кабеля или вилки. Общая потребляемая мощность подключаемых электроприборов не должна превышать 2300 Вт при напряжении не выше 230 В.

## Сетевые фильтры Navigator серии NSP

### NSP-05

Сетевые фильтры Navigator серии NSP на 5 розеток предназначены для подключения и защиты офисной и бытовой техники от импульсных помех, короткого замыкания, перегрузок в сетях питания и снабжены:

- заземляющим контактом;
- выключателем с индикацией подключения сети;
- защитными шторками на 5 розетках;
- термометаллическим предохранителем.



Код продукта	Кол-во розеток	Контакт заземления	Выключатель	Длина кабеля (м)	Тип кабеля	Максимальная допустимая нагрузка (Вт)	Количество штук в коробке	Штрихкод
NSP-05-180-ESC-Gr	5	да	да	1.8	3x0.75mm <sup>2</sup>	2300	20	4607136 94156 4
NSP-05-300-ESC-Gr	5	да	да	3	3x0.75mm <sup>2</sup>	2300	20	4607136 94157 1
NSP-05-500-ESC-Gr	5	да	да	5	3x0.75mm <sup>2</sup>	2300	20	4607136 94158 8

### NSP-06

Сетевые фильтры Navigator серии NSP на 6 розеток предназначены для подключения и защиты офисной и бытовой техники от импульсных помех и высокочастотных помех, короткого замыкания, перегрузок в сетях питания, превышения допустимой мощности и снабжены:

- заземляющим контактом;
- выключателем с индикацией подключения сети;
- термометаллическим предохранителем;
- фильтром высокочастотных помех;
- автоматическим предохранителем превышения допустимой мощности.



Код продукта	Кол-во розеток	Контакт заземления	Выключатель	Длина кабеля (м)	Тип кабеля	Максимальная допустимая нагрузка (Вт)	Количество штук в коробке	Штрихкод
NSP-06-300-ESOL-Gr	6	да	да	3	3x0.75mm <sup>2</sup>	2300	20	4607136941663



**Техническая информация**

# Техническая информация

## Принцип построения продуктового кода

Код	Расшифровка
<b>Лампы компактные люминесцентные NCL</b>	
NCL-2U-09-827-E14	2U – тип колбы
	09 – мощность (Вт)
	827 – цветовая температура света лампы
	E14 – тип цоколя
<b>Лампы люминесцентные NTL</b>	
NTL-T4-06-840-G5	T4 – тип колбы
	06 – мощность (Вт)
	840 – цветовая температура света лампы
	G5 – тип цоколя
<b>Светильники люминесцентные NEL</b>	
NEL-A1-E106-T4-840/WH	A – модель светильника
	1 – открытый светильник (без крышки-рассеивателя)
	2 – закрытый светильник (с крышкой-рассеивателем)
	E – встроенный электронный балласт
	1 – количество ламп
	06 – мощность (Вт)
	T4 – тип лампы
	840 – цветовая температура света лампы
WH – цвет корпуса изделия	
<b>Лампы галогенные NH</b>	
NH-MR11-20-12-GU4	MR – тип колбы
	20 – мощность (Вт)
	12 – используемое напряжение
	GU4 – тип цоколя
<b>Лампы накаливания общего назначения серии NI</b>	
NI-A-60-230-E27-CL	A – тип колбы
	60 – мощность (Вт)
	230 – используемое напряжение
	E27 – тип цоколя
	особенность исполнения колбы: CL – прозрачная

# Техническая информация

## Принцип построения продуктового кода

Код	Расшифровка	
<b>Светильники влагозащищенные NBL</b>		
NBL-02-60-E27/WH	0 – форма светильника	
	2 – декоративная решетка	
	60 – мощность (Вт)	
	E27 – тип цоколя	
	WH – цвет корпуса изделия	
<b>Светильники пылевлагозащищенные NWL</b>		
NWL-AC-M236-G13	AC – материал корпуса и рассеивателя	
	M – тип ПРА	
	2 – количество ламп 36 – мощность ламп	
	G13 – тип патрона	
<b>Прожекторы галогенные NFL</b>		
NFL-FH1-500-R7s/WH	FH1 – прожектор фиксированный	
	500 – мощность галогенной лампы (Вт)	
	R7s – тип цоколя	
	WH – цвет корпуса изделия	
<b>Фонари NN</b>		
NN-F1-(4D)-1KZ-RP-WR	F1 – модель	
	4 – количество элементов питания D – тип элементов питания ( ) – не входят в комплект	
	1 – количество источников света K – тип источников света Z – отсутствие дополнительных свойств источника света	
	RP – тип корпуса	
	WR – свойства корпуса	
	<b>Электрические удлинители NPE</b>	
	NPE-03-500-ES-Gr	03 – количество розеток
500 – длина кабеля (см)		
E – заземление		
S – выключатель		
X – отсутствие заземления и выключателя		
Gr – цвет корпуса		

## Техническая информация

### Принцип построения продуктового кода



Код	Расшифровка
<b>Сетевые фильтры Navigator серии NSP</b>	
NSP-06-300-ESOL-Gr	06 – количество розеток
	300 – длина кабеля (см)
	E – заземление
	S – выключатель
	OL – предохранитель
	Gr – цвет корпуса
<b>Садовые светильники Navigator серии NSL</b>	
NSL-MA-1Wh-106AA-PP	M – тип солнечной панели
	A – название модели
	1 – количество светодиодов
	Wh – белый свет
	106AA – аккумуляторная батарея
	PP – пластиковый корпус и пластиковый отражатель

## Техническая информация



### Международный стандарт буквенного обозначения цвета

Цвет	Символ	Цвет	Символ
янтарь	A	серебрянный	S
синий	B	красный	R
прозрачный	CL	фиолетовый	V
матовый	FR	белый	WH
зеленый	G	золотой	X
неодим	N	желтый	Y
оранжевый	O	черный	BL
молочный	OPAL	розовый	P
серый	Gr	покрытие	BAC

### Прочие условия эксплуатации и утилизации изделия



Символ	Значение
	Для использования только внутри помещений
	Не выбрасывать вместе с домашним мусором. Требуется особых условий утилизации.

### Классы защиты рабочей изоляции

Класс защиты	Символ	Значение	Указания
I		Светильники с клеммой для подсоединения защитного провода заземления. К защитному проводу заземления должны быть подключены все металлические части, к которым может прикоснуться человек, и которые при возникновении неисправности могут проводить ток.	Требуется обязательное подсоединение к сетевому защитному проводу заземления. Этот символ нанесен на месте подсоединения.
II		На таких светильниках не должно быть металлических частей, к которым может прикоснуться человек, и которые при возникновении неисправности могут проводить ток (защитная изоляция или двойная изоляция).	Подсоединять к светильнику защитный провод заземления необязательно.
III		Светильники для работы с малым, т.е. ниже 42 В, напряжением, подаваемым понижающим трансформатором по VDE 0551, батареей или аккумулятором.	

## Техническая информация



### Степени защиты IP от DIN 40050

1-я цифра – защита от попадания посторонних предметов и защита от прикосновения		
Цифра	Символ	Значение
2	–	Защита от попадания твердых посторонних предметов диаметром более 12 мм.
4	–	Защита от попадания твердых посторонних предметов диаметром более 1 мм.
5		Пылезащитный светильник. Абсолютно полной защиты от попадания пыли нет, однако, скапливающаяся пыль не оказывает вредного влияния на работу светильника.
6		Пыленепроницаемый светильник. Защита от попадания пыли внутрь светильника абсолютная.

### Степени защиты IP от DIN 40050



2-я цифра – защита от попадания воды		
Цифра	Символ	Значение
0	–	Отсутствие особой защиты.
3		Защита от дождя. Защита от воды, падающей вертикально под любым до 60 градусов углом.
4		Защита от брызг. Защита от брызг воды, попадающих в светильник с любой стороны.
5		Защита от направленной струи воды, попадающей в светильник с любой стороны.

### Степени защиты от возгорания / воспламенения

Символ	Значение
	Допускается монтаж на нормально воспламеняющиеся материалы. Максимально допустимая температура на поверхности крепления 180°C.
	Допускается монтаж на трудно воспламеняющиеся и нормально воспламеняющиеся материалы. Максимально допустимая температура на поверхности крепления 30°C.
	Допускается монтаж на материалы, воспламеняемость которых неизвестна. Максимально допустимая температура на поверхности крепления 115°C.

## Техническая информация

### Экономия денежных средств при замене лампы накаливания на энергосберегающую лампу Navigator

Время работы	Сумма экономии* (руб.)							
	8000	7000	6000	5000	4000	3000	2000	1000
8000	867	1180	1445	1926	2408	2890		
7000	759	1032	1264	1686	2107	2528		
6000	650	885	1084	1445	1806	2167		
5000	542	737	903	1204	1505	1806		
4000	433	590	722	963	1204	1445		
3000	325	442	542	722	903	1084		
2000	217	295	361	482	602	722		
1000	108	147	181	241	301	361		
<b>Энергосберегающая лампа Navigator</b> 	<b>9W</b>	<b>11W</b>	<b>15W</b>	<b>20W</b>	<b>25W</b>	<b>30W</b>		
<b>Обычная лампа накаливания</b> 	<b>45W</b>	<b>60W</b>	<b>75W</b>	<b>100W</b>	<b>125W</b>	<b>150W</b>		

\*Формула расчета:  $\text{Экономия } \Delta = (W_o - W_n) * t * k / 1000$

$W_o$  – мощность обычной лампы

$W_n$  – мощность энергосберегающей лампы Navigator

t – время работы

k – тариф на электроэнергию

При расчетах использован тариф на электрическую энергию для бытовых потребителей

г. Москва с 01.01.09 (3,01 руб. за кВт\*ч)

**NaVigator**

E-mail: [info@navigator-light.ru](mailto:info@navigator-light.ru)  
[www.navigator-light.ru](http://www.navigator-light.ru)