

WHAVERLEY

REELINGS

 **BELLART**
THE DIFFERENT LIGHT

FEEL THE LIGHT

DIAMO LUCE ALLA LUCE.

Creare con la luce. Immaginare nuovi mondi luminosi, plasmarli secondo la nostra volontà, farli vivere negli spazi per suscitare emozioni. È così che nascono le creazioni Bellart. Dal 1985. Dalle idee, dall'entusiasmo, dalla passione di Mario Bellesso e dei suoi figli, artefici e sperimentatori di nuovi linguaggi creativi, che come i grandi scultori sanno vedere nella materia la forma pura. Perché tutto nasce dall'ispirazione, dal momento magico che accende l'idea.

Poi è un fluire continuo di gesti, una ricerca di soluzioni innovative che si traducono in oggetti che "raccontano" sensazioni, che definiscono stili, che attraversano culture...

Oggetti luminosi, ma non semplicemente perché fanno luce. Luminosi perché la loro presenza illumina gli spazi quotidiani, li arricchisce di nuove sfumature di gusto, di piacevoli ed originali soluzioni capaci di dialogare con tutti gli stili, dal classico al contemporaneo.

Nascono da una sapienza artigianale, da una ricerca continua della qualità ai più alti livelli, dal piacere tattile e visivo che solo le cose fatte a mano sanno dare.

Nascono per soddisfare compiutamente un pubblico esigente, raffinato, che sa guardare "dentro" gli oggetti che sceglie per la sua casa, per trovare risposte che siano in sintonia con la sua rappresentazione del gusto, semplicemente inimitabili.

Collezioni luce Bellart, il lusso si accende.

WE GIVE LIGHT TO LIGHT. Create with light. Imagine new luminous worlds, mould them according to your will, and make them live in the spaces to call forth strong emotions. That's how the Bellart's creations have been born since 1985. From the ideas, enthusiasm and passion of Mario Bellesso and his sons, makers and experimenters in new creative languages, able to see the pure shape in the matter like great sculptors do. Everything is born from inspirations, from the magical moment that lights the idea. Then it is a continuous flow of gestures, the research of innovative solutions that become objects that inspire sensations, define style, cross cultures... Luminous objects, but not only because they give light. Luminous because their presence illuminates the daily spaces and enrich them with new tastes of style, pleasant and original solutions able to match any style, from the classic to the modern. They are born from artisan skills and from continuous quality research at all levels, from a tactile and visual pleasure that only handmade objects give. They are born to meet the needs of demanding and refined customers who look "inside" the objects they choose for their houses for wanting peerless objects that match their idea of taste. Light collections by Bellart, luxury lights up.

МЫ ДАЕМ СВЕТУ СВЕТ. Создавать светом. Воображать новые светлые миры, лепить их по нашей воле, давать им жить в пространствах, чтобы вызывать эмоции. Так появляются модели Белларта. Уже с 1985 года. Они берут начало от идей, от восторга, от страсти Марио Беллессо и его детей, мастеров и экспериментаторов новых творческих стилей: они, как великие скульпторы, умеют видеть в материи чистую форму. Потому что все начинается с вдохновения, с волшебного момента, включающего идею. Потом следует непрерывный ряд жестов, поиск инновационных решений, осуществляющихся в предметах, которые «рассказывают» ощущения, определяют стили, проходят через культуры... Светящиеся предметы, но не просто от того что могут давать свет, а потому, что их присутствие освещает бытовые пространства, обогащает новыми оттенками вкуса, приятными и оригинальными, подходящими для всех стилей решениями, от классического до современного. Они берут начало от ремесленной мудрости, от постоянного поиска наивысшего качества, от осязательного и зрительного удовольствия, которое могут давать только вещи, сделанные вручную. Они появляются, чтобы полностью удовлетворить требовательную, изысканную публику, умеющую смотреть «внутри» предметов, которые она выбирает для своего дома; чтобы неповторимо соответствовать ее понятию вкуса. Коллекция для освещения Белларт: роскошь загорается.





100% MADE IN ITALY

BIANCO, ROSSO, VERDE: TRE COLORI CHE DETERMINANO UNO STILE.

Il nostro stile viene da lontano. Si è forgiato nei secoli, attraverso i cromatismi di Caravaggio, le intuizioni di Leonardo, la plasticità di Michelangelo.

Si è sedimentato nel nostro agire, si è raffinato seguendo i percorsi dell'arte moderna e contemporanea, con Boccioni, Morandi, Vedova... Ha immerso le mani nelle botteghe artigiane, per cogliere lampi di innovazione, ha respirato l'odore del ferro, del vetro. È un patrimonio italiano, semplicemente e solamente italiano.

Per questo tutte le nostre creazioni nascono qui, in Italia. Perché sappiamo che solo i nostri maestri artigiani sanno infondere in ogni loro opera quel respiro potente, quella manualità così antica e contemporaneamente così futuribile, quello sguardo unico che sa cogliere in un attimo il valore di un materiale. È una scelta estetica, ma è anche una scelta etica: producendo interamente in Italia, 100% Made in Italy, sappiamo di poter garantire al nostro pubblico esattamente il prodotto che si aspetta, con la qualità superiore che richiede.

E inoltre rispettiamo e valorizziamo il lavoro italiano.

WHITE, RED, GREEN: THREE COLOURS THAT DEFINE A STYLE. Our style has come from a distant past. It had moulded over centuries through the Caravaggio's chromatism, Leonardo's intuition and the Michelangelo's plasticity.

It has settled in our actions and has refined itself, following the courses of modern and contemporary art with Boccioni, Morandi, Vedova... It has entered workshops to catch the lights of innovations; it has breathed in the smell of iron and glass. It is an Italian heritage, simply and only Italian.

That is why our creations are all born here in Italy.

Because we know that only our craftsmen are able to give every work a powerful breathe, by an ancient and, at the same time, innovative manual ability; they are the only ones able to sense the value of a material in a moment.

It is an aesthetic as well as an ethic choice: making the product in Italy, 100% Made in Italy, we know we can guarantee our customers exactly the product they expect with the superior quality they ask for.

Moreover, we respect and valorise Italian work.

БЕЛЫЙ, КРАСНЫЙ, ЗЕЛЕНый: ТРИ ЦВЕТА, ОПРЕДЕЛЯЮЩИЕ СТИЛЬ. Наш стиль берет начало издалека. Сформировывался в течение столетий, проходя через цвета Караваджо, интуиции Леонардо Да Винчи, пластичность Микеланджело. Настаивался на наших действиях, совершенствовался путем модерна и современного искусства, благодаря Боччони, Моранди, Ведова... Наш стиль погружал руки в ремесленные мастерские, чтобы улавливать гениальные новшества, дышал запахом железа и стекла. Это итальянское достояние, именно чисто итальянское. Поэтому все наши модели появляются здесь, в Италии. Потому что мы знаем, что только наши мастера-ремесленники умеют вселять в каждое свое творение то могучее дыхание, ту древнюю и одновременно новаторскую искусность и тот уникальный взгляд, умеющий мгновенно поймать ценность материала. Это эстетический, а также этический выбор: производя наши модели целиком в Италии, 100% «Сделано в Италии», мы знаем, что можем гарантировать нашей публике именно тот продукт, которого она ждет, с превосходным качеством, требуемым ей.

А также уважаем и оцениваем итальянскую работу.

INDICE

Index - Оглавление

PURE LUXURY

10 Vogue

14 Flair

18 Vanity

22 Ego

28 Alaska

38 Scuba

44 Musa

LUXURY TRENDS

54 Karma

60 Dream

66 Full Moon

72 Moon

78 Casanova

88 Venezia

96 Casinò

LUXURY TRADITIONS

100 Versailles

104 Ametista

118 Rose

124 Sirio

128 Poème

TECHNICAL DATA

134 Dati tecnici
Technical data
Технические данные

147 Legenda
Legend
Экспликация

147 Qualità
Quality
Качество

148 Finiture
Finishings
Отделки

150 Colori organza
Organza colours
Цвета органзы

PURE LUXURY

UN CIRCOLO ESCLUSIVO.

Collezioni dal design unico e accattivante, segno tangibile di una continua ricerca di ciò che è lusso. Materiali nobili, lavorazioni speciali e cromatismi pregiati si intrecciano in contesti di alto livello dando vita a nuove scenografie d'interni. Luce plasmata da nuove forme che seducono i sensi e attraversano lo spazio.

EXCLUSIVE COLLECTIONS. Collections from a unique and appealing design that is the real expression of the continuous research of luxury. Noble materials, special workings and precious chromatism come together to create new interior sceneries. Light is moulded by new shapes that seduce the senses and cross space.

ЭКСКЛЮЗИВНЫЙ КЛУБ. Коллекции с уникальным и привлекательным дизайном, явный знак постоянного поиска роскоши. Благородные материалы, специальные обработки и ценные цвета переплетаются в контекстах высокого уровня, создавая новые сценографии интерьера. Новые формы, моделирующие свет, соблазняют чувства и пересекают пространство.



1808/L6L 0501
Lampadario 6 luci, diffusori in filo di vetro XXL.
6-light chandelier, diffusers made with XXL spun glass technique.
Люстра, 6 ламп, плафоны из стеклянной нити XXL.



VOGUE

design Michele Bellesso

IL CERCHIO COME FORMA PERFETTA

Il cerchio è da sempre considerato forma geometrica di grande fascino, che suscita forti ispirazioni nella fantasia dell'uomo. Vogue coglie una di esse e la trasforma in oggetti eleganti composti da raffinati cerchi in vetro.

THE CIRCLE, THE PERFECT SHAPE. The circle has always been considered a charming geometric shape that greatly inspires man's imagination. Vogue captures an inspiration and turns it into elegant objects made up of refined glass circles.

КРУГ КАК СОВЕРШЕННАЯ ФОРМА. Круг с незапамятных времен считается очень привлекательной геометрической формой, активно вызывающей идеи в человеческом воображении. Vogue улавливает одну из этих мыслей и превращает ее в изящные предметы из изысканных стеклянных стекол.





1808/A2L 0515

Applique 2 luci, diffusori in filo di vetro XXL con foglia oro.

2-light wall bracket, diffusers made with XXL spun glass technique and with gold leaf.

Бра, 2 лампы, плафоны из стеклянной нити XXL в золотой фольге.



1808/L3L 0516

Lampadario 3 luci, diffusori in filo di vetro XXL con foglia argento.

3-light chandelier, diffusers made with XXL spun glass technique and with silver leaf.

Люстра, 3 лампы, плафоны из стеклянной нити XXL в серебряной фольге.



1807/A2L 0501

Applique 2 luci, diffusori in filo di vetro XXL.

2-light wall bracket, diffusers made with XXL spun glass technique.

Бра, 2 лампы, плафоны из стеклянной нити XXL.

FLAIR

design Michele Bellesso

LO STILE SI ACCENDE

Flair significa con stile, ed è l'aggettivo che meglio descrive questa magnifica collezione dalle forme in vetro. Si veste di luce e prende leggerezza, accende l'atmosfera di ogni ambiente diventandone la protagonista che si fa notare.

STYLE LIGHTS UP. Flair means style, and this word perfectly describes this wonderful glass collection. It dresses up of light and becomes airy; it lights the atmosphere of every room and makes itself noticed.

СТИЛЬ ЗАЖИГАЕТСЯ. Flair значит стильный и это прилагательное лучше всего описывает великолепную коллекцию из стеклянных форм. Она одевается во освещение и становится легкой, заряжающей атмосферу любого интерьера, делаясь в нем самым заметным элементом.





1807/L80 0501

Lampadario 4 luci, diffusori in filo di vetro XXL.

4-light chandelier, diffusers made with XXL spun glass technique.
Люстра, 4 лампы, плафоны из стеклянной нити XXL.



1807/L100 0501

Lampadario 7 luci, diffusori in filo di vetro XXL.

7-light chandelier, diffusers made with XXL spun glass technique.
Люстра, 7 ламп, плафоны из стеклянной нити XXL.



1806/A3L 0501
Applique 3 luci, diffusori in filo di vetro XXL.
3-light wall bracket, diffusers made with XXL spun glass technique.
Бра, 3 лампы, плафоны из стеклянной нити XXL.

VANITY

design Michele Bellesso

LA BELLEZZA, SEMPLICEMENTE.

Voluttuose e morbide le forme di vetro che caratterizzano la collezione Vanity. Rispondono perfettamente ai canoni estetici della tradizione, un viaggio tra contemporaneo e classico, per un risultato semplicemente unico: la pura bellezza.

BEAUTY, SIMPLY. Voluptuous and soft glass shapes that characterize the Vanity collection. They respond perfectly to the traditional aesthetic canons, a journey between contemporary and classic for a unique result: pure beauty.

ПРОСТО КРАСОТА. Чувственные и мягкие стеклянные формы характеризуют коллекцию Vanity. Они абсолютно соответствуют эстетическим канонам традиции, это путь между современным и классическим стилем, достигающий просто уникальной цели: чистой красоты.





1806/L6L 0501
Lampadario 6 luci, diffusori in filo di vetro XXL.
6-light chandelier, diffusers made with XXL spun glass technique.
Люстра, 6 ламп, плафоны из стеклянной нити XXL.



1805/L100 0617
Lampadario 20 luci, diffusori in vetro soffiato.
20-light chandelier, blown glass diffusers.
Люстра, 20 ламп, плафоны из дутого стекла.

EGO

design Michele Bellesso

LA LUCE SI SPECCHIA

Dinamiche presenze in vetro metallizzato, con sottili richiami all'arte contemporanea, che determinano un design di forte personalità. Giochi di luce creati da riflessi attraverso specchiature danno a questa collezione un'immagine attuale ma che guarda al futuro.

LIGHT GLASSES ITSELF. Dynamic presences in metallized glass with subtle reminders of contemporary art that determine a strong character design. Games of light created by reflections through mirrors give this collection a modern image that looks into the future.

СВЕТ ОТРАЖАЕТСЯ. Динамичные детали из металлизированного стекла, тонко намекающие на современное искусство, характеризуют дизайн сильной индивидуальности. Игры света, которые создаются зеркальными отражениями, придают данной коллекции современный вид, предвещающий будущее.



1805/L80 0518
Lampadario 14 luci, diffusori in vetro soffiato.
14-light chandelier, blown glass diffusers.
Люстра, 14 ламп, плафоны из дутого стекла.





1805/A2L 0518
Applique 2 luci, diffusori in vetro soffiato.
2-light wall bracket, blown glass diffusers.
Бра, 2 лампы, плафоны из дутого стекла.



1805/A3L 0518
Applique 3 luci, diffusori in vetro soffiato.
3-light wall bracket, blown glass diffusers.
Бра, 3 лампы, плафоны из дутого стекла.





2552/PL9L 0403
Plafoniera/Applique in ferro, 9 luci.
Iron ceiling lamp/Wall bracket, 9 lights.
Потолочный светильник/бра из железа, 9 ламп.



ALASKA

design Mario e Michele Bellesso

NUOVE DIMENSIONI DELLA CREATIVITÀ

Liberamente componibili in una vastissima serie di soluzioni modulari, gli elementi romboidali della collezione Alaska aprono nuove dimensioni della creatività. Prodotti in filamento di vetro, secondo un accuratissimo e paziente procedimento, aggiungono colore e fantasia a qualunque ambiente moderno. Sempre nel segno dell'eleganza, con classe e lieve ironia.

NEW CREATIVE DIMENSIONS. The rhomboid components in the Alaska collection are completely modular in a wide choice of solutions opening new creative dimensions. Produced with glass threads, created in a process that requires meticulous care and patience, add colour and life to any contemporary interior. Always discerning and elegant with a touch of irony.

НОВЫЕ ИЗМЕРЕНИЯ ТВОРЧЕСТВА. Ромбовидные элементы коллекции Alaska, свободно комбинируемые в широчайшей серии модульных решений, открывают новые измерения творчества. Произведенные из стеклянной нити очень тщательным и кропотливым методом, они добавляют цвет и фантазию любому современному интерьеру. Всегда под знаменем изящества, тонко и с легкой иронией.





2552/PN
Pendente in ferro, 1 luce.
Iron hanging lamp, 1 light.
Подвеска из железа, 1 лампа.



2552/L10L
Lampadario in ferro, 10 luci.
Iron chandelier, 10 lights.
Люстра из железа, 10 ламп.



2552/A2L 0401
Applique in ferro, 2 luci.
Iron wall bracket, 2 lights.
Бра из железа, 2 лампы.

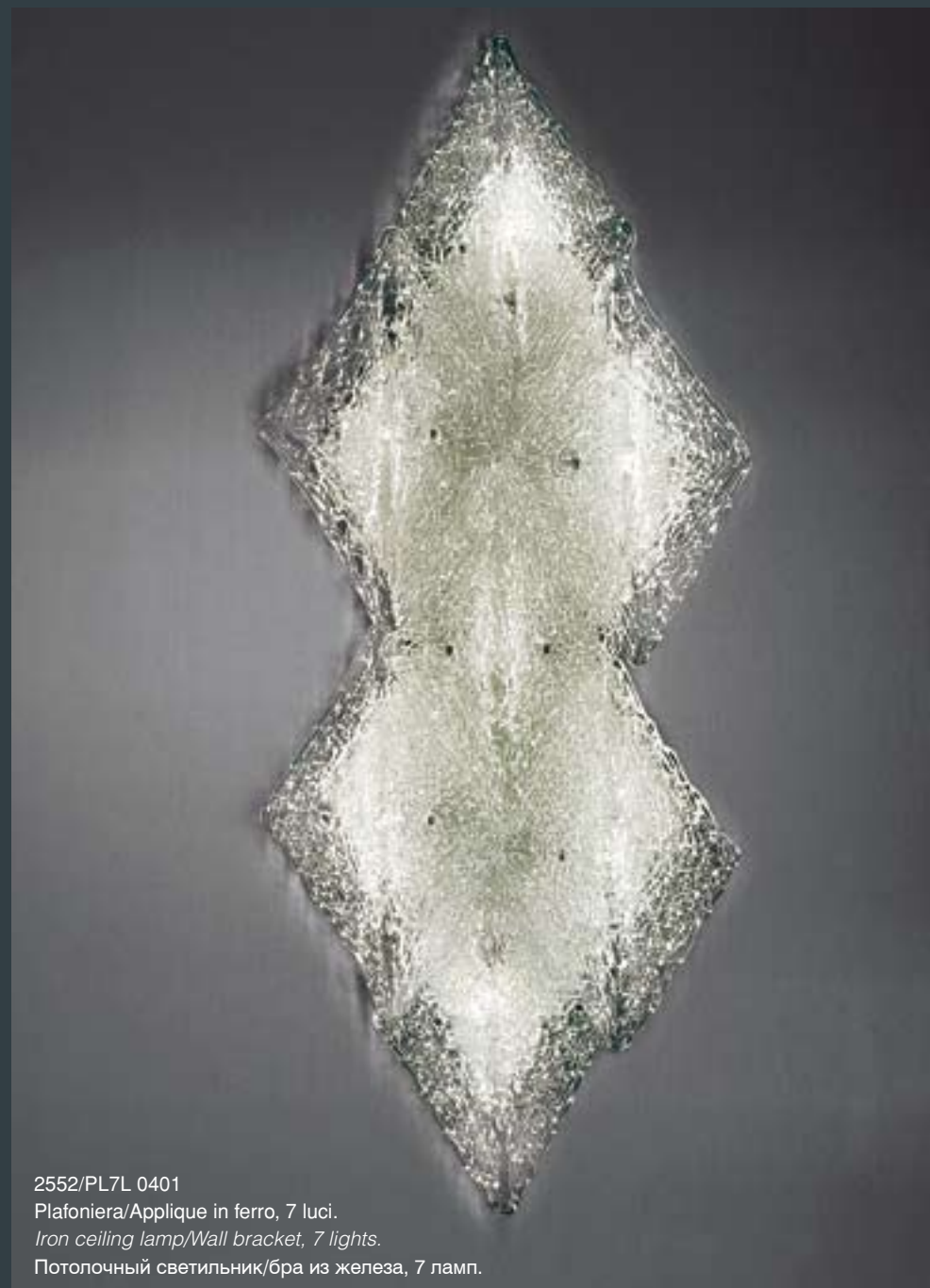

2552/PL7L 0401
Plafoniera/Aplique in ferro, 7 luci.
Iron ceiling lamp/Wall bracket, 7 lights.
Потолочный светильник/бра из железа, 7 ламп.



2552/A1L 0403
Applique in ferro, 1 luce.
Iron wall bracket, 1 light.
Бра из железа, 1 лампа.





2552/LU 0403
Lumetto in ferro, 1 luce.
Iron buffet lamp, 1 light.
Маленькая настольная лампа из железа, 1 лампа.



2552/A4L 0408
Plafoniera/Applique in ferro, 4 luci.
Iron Ceiling lamp/Wall bracket, 4 lights.
Потолочный светильник/бра из железа, 4 лампы.





2552/PL25L
Plafoniera/Applique in ferro, 25 luci.
Iron ceiling lamp/Wall bracket, 25 lights.
Потолочный светильник/бра из железа, 25 ламп.



2552/P6L
Piantana in ferro, 6 luci.
Iron floor lamp, 6 lights.
Торшер из железа, 6 ламп.



2007/P6L 0502

Piantana con struttura in ferro sagomato, 6 luci.

Floor lamp in shaped iron, 6 lights.

Торшер из фасонного железа, 6 ламп.

SCUBA

design Michele Bellesso

PERSONALITÀ IN PIENA EVIDENZA

Un'emozione che emerge dal fondo del mare per portare colore e forma all'ambiente grazie alla propria spiccata, decisa personalità.

Un'ondata di fantasia, espressa da vivaci elementi in vetro che riecheggiano esotici paesaggi marini. Una collezione all'insegna del movimento e del cromatismo, che nel suo design così originale sa suggerire suoni, profumi e orizzonti di libertà.

PERSONALITY IN FULL EVIDENCE. An emotion that emerges from the bottom of the sea in order to carry colour and shape to the atmosphere thanks to its own enunciated, strong personality. A wave of fantasy, expressed thanks to lively elements in glass that evoke exotic seascapes. A collection which is made in the name of the movement and the chromatism, that in such original design knows how to suggest sounds, scents and horizons of freedom.

ОЧЕВИДНОВЫРАЖЕННАЯЛИЧНОСТЬ. Эмоция, возникающая из глубины моря, благодаря своей выделяющейся, решительной личности придает форму и цвет окружению. Волна фантазии, выраженная яркими стеклянными деталями, напоминающими экзотические морские пейзажи. Коллекция, отличающаяся движением и цветом, подсказывает звуки, аромат и горизонты свободы своим очень оригинальным дизайном.





2007/L8L
Lampadario con struttura in ferro sagomato, 8 luci.
Chandelier in shaped iron, 8 lights.
Люстра из фасонного железа, 8 ламп.



2007/A2L 0505
Applique con struttura in ferro sagomato, 2 luci.
Wall bracket in shaped iron, 2 lights.
Бра из фасонного железа, 2 лампы.



2007/P6L 0503
Piantana con struttura in ferro sagomato, 6 luci.
Floor lamp in shaped iron, 6 lights.
Торшер из фасонного железа, 6 ламп.



2007/A3L 0502
Applique con struttura in ferro sagomato, 3 luci.
Wall bracket in shaped iron, 3 lights.
Бра из фасонного железа, 3 лампы.



1812/L15L 0401

Lampadario in ferro forgiato e lamiera taglio laser, 15 luci.

Chandelier in forged iron and cut laser sheet, 15 lights.

Люстра из кованого железа и вырезанного лазером металлического листа, 15 ламп.

MUSA

design Michele Bellesso

QUANDO LA BELLEZZA È LEGGERA COME UNA PIUMA

La fusione di decorativo e contemporaneo dà vita ad una collezione che incanta per la sensazione di soffusa leggerezza.

Gli elementi in metallo oro e cromo, insieme ai vetri soffiati muranesi, craquelé, evocano infatti la forma della piuma, simbolo per eccellenza di bellezza e vanità. Una creazione di gran classe, che testimonia l'innata passione per il bello.

WHEN THE BEAUTY IS LIGHT AS A FEATHER. The fusion of decorative and contemporary gives life to a collection that bewitches to the feeling of smooth lightness. The elements in metal gold and chromium, together with the blown Murano glasses, craquelé, evoke in fact the shape of the feather, natural symbol of beauty and vanity. A creation of great class, which witnesses the instinctive passion for beauty.

КОГДА КРАСОТА ЛЕГКА КАК ПЕРО. Объединение современного и декоративного стилей создает, благодаря чувству мягкой легкости, очаровательную коллекцию. Металлические детали золотого и хромового цвета и дутые муранские плафоны *craquelé*, напоминают именно форму пера, истинного символа красоты и тщеславия. Продукт высокого класса, демонстрирующий врожденную страсть к красоте.





1812/A3L 0401

Applique in ferro forgiato e lamiera taglio laser, 3 luci.
Wall bracket in forged iron and cut laser sheet, 3 lights.
Бра из кованого железа и вырезанного лазером
металлического листа, 3 лампы.



1812/A2L 0401

Applique in ferro forgiato e lamiera taglio laser, 2 luci.
Wall bracket in forged iron and cut laser sheet, 2 lights.
Бра из кованого железа и вырезанного лазером
металлического листа, 2 лампы.



1812/A4L 0401
Applique in ferro forgiato e lamiera taglio laser, 4 luci.
Wall bracket in forged iron and cut laser sheet, 4 lights.
Бра из кованого железа и вырезанного лазером
металлического листа, 4 лампы.



1812/PL8L 0401
Plafoniera in ferro forgiato e lamiera taglio laser, 8 luci.
Ceiling lamp in forged iron and cut laser sheet, 8 lights.
Потолочный светильник из кованого железа и вырезанного
лазером металлического листа, 8 ламп.



1812/PL16L 0401
Platoniera in ferro forgiato e lamiera taglio laser, 16 luci.
Ceiling lamp in forged iron and cut laser sheet, 16 lights.
Потолочный светильник из кованого железа и вырезанного лазером металлического листа, 16 ламп.



1812/PL11L 0401
Piantana in ferro forgiato e lamiera taglio laser, 11 luci.
Floor lamp in forged iron and cut laser sheet, 11 lights.
Торшер из кованого железа и вырезанного лазером металлического листа, 11 ламп.

LUXURY TRENDS



OGGETTI PREZIOSI,
CHE VIVONO DI LUCE PROPRIA.

Creazioni in cui la luce diventa colore, impreziosita da sottilissime trame d'organza per dar vita a dimensioni quasi oniriche, ridisegnando lo spazio con delicati giochi di luce. Sensazioni eteree, impalpabili, che accarezzano i pregiati elementi decorativi con finiture eleganti che si riflettono sul metallo delle sinuose strutture.

PRECIOUS OBJECTS THAT LIVE ON THEIR OWN LIGHT. Creations where light becomes colour and are made precious through organza plots to create dreamful dimensions and to redesign space with delicate games of light. Ethereal sensations, impalpable, which caress the precious decorative details with elegant finishes that mirror themselves on the sinuous shapes of metal.

ЦЕННЫЕ ПРЕДМЕТЫ, ЖИВУЩИЕ СВОИМ СВЕТОМ. В этих моделях свет становится цветом и делается более ценным, благодаря тончайшим растрам органзы, почти создавая измерения сновидений, переформируя пространство нежными играми света. Воздушные неосязаемые ощущения ласкают ценные декоративные детали, изящные отделки которых отражаются в металле извилистых структур.



1810/L10L 0507

Lampadario 10 luci, bobèches in vetro cromo, diffusori in organza.

10-light chandelier, chromium glass bobèches, diffusers in organza.

Люстра, 10 ламп, тарелки из хромированного стекла, плафоны из органзы.

KARMA

design Michele Bellesso

L'ILLUMINATA ELEGANZA

Sembra essere ispirata da un'illuminazione, per l'eleganza che esprime. La collezione Karma si muove in un'atmosfera che sa accogliere la sua raffinatezza. Delicata organza e vetro decorato accarezzano il freddo metallo suscitando profonde emozioni nella luce.

THE ILLUMINATED ELEGANCE. It seems to be inspired by an illumination because of the elegance it expresses. The Karma collection inserts itself in atmospheres that exalt its elegance. Delicate organza and decorated glass caress cold metal, creating deep emotions in light.

ОЗАРЕННОЕ ИЗЯЩЕСТВО. По выраженному в ней изяществу коллекция Karma кажется созданной после озарения. Она действует в окружении, умеющем принимать ее изысканность. Нежная органза и декорированное стекло ласкают холодный металл, вызывая глубокие эмоции света.

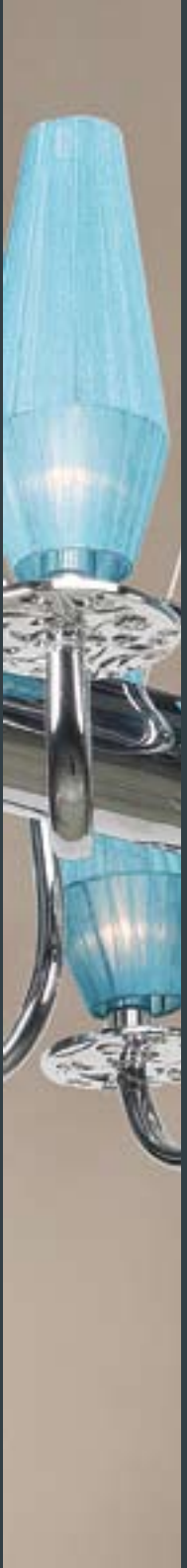

1810/L12L 0505

Lampadario 12 luci, bobèches in vetro e diffusori in organza.
12-light chandelier, chromium glass bobèches, diffusers in organza.
Люстра, 12 ламп, тарелки из стекла, плафоны из органзы.



1810/L6L 0504

Lampadario 6 luci, bobèches in vetro e diffusori in organza.
6-light chandelier, chromium glass bobèches, diffusers in organza.
Люстра, 6 ламп, тарелки из стекла, плафоны из органзы.





1810/LU 0505

Lume 1 luce, bobèches in vetro cromo e diffusore in organza.

1-light table lamp, chromium glass bobèches, diffusers in organza.

Маленькая настольная лампа, 1 лампа, тарелки из хромированного стекла, плафон из органзы.



1810/A2L 0509

Applique 2 luci, bobèches in vetro e diffusori in organza.

2-light wall bracket, chromium glass bobèches, diffusers in organza.

Бра, 2 лампы, тарелки из стекла, плафоны из органзы.



1306/L8L 1404
Lampadario in ferro forgiato e lamiera taglio laser, 8 luci.
Chandelier in forged iron and cut laser sheet, 8 lights.
Люстра из кованого железа и вырезанного лазером
металлического листа, 8 ламп.

DREAM

design Michele Bellesso

LASCIATEVI SEDURRE DALL'INCANTO

Una visione, un sogno incantevole fatto di eleganza e giochi di luce, raffinatezza e design. La struttura è resa unica e preziosa dai pregiati elementi decorativi con finitura in foglia, mentre l'armoniosa forma dei diffusori in organza e metallo cromato rapisce lo sguardo. Una seduzione a cui abbandonarsi come al racconto affascinante di una tradizione intramontabile, che si rinnova per offrire sensazioni nuove.

LET BE SEDUCED BY CHARM. A vision, a charming dream made of elegance and games of light, refinement and design. The structure is unique and precious thanks to the valuable decorative elements with finish in leaf, while the harmonious shape of organza and metal chromium plated diffusers catch the look. A seduction to which you can let yourself go like the fascinating story of a never ending tradition, that is renewed in order to offer new feelings.

БУДЬТЕ СОБЛАЗНЕННЫМИ ОЧАРОВАНИЕМ. Очаровательное сновидение, соединяющее в себе изящество и световые эффекты, изысканность и дизайн. Арматура отличается уникальностью и ценностью своих богатых, декоративных, отделанных фольгой деталей, и захватывает взгляд гармоничная форма плафонов из органзы и хромированного металла. Поддаешься этому соблазнению так же, как предаешься привлекательному рассказу немеркнувшей традиции, обновляющейся для передачи новых ощущений.

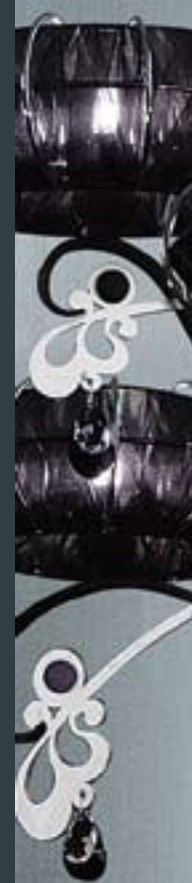



1306/A1L 1505

Applique in ferro forgiato e lamiera taglio laser, 1 luce.
Wall bracket in forged iron and cut laser sheet, 1 light.
Бра из кованого железа и вырезанного лазером
металлического листа, 1 лампа.



1306/L5L 1404

Lampadario in ferro forgiato e lamiera taglio laser, 5 luci.
Chandelier in forged iron and cut laser sheet, 5 lights.
Люстра из кованого железа и вырезанного лазером
металлического листа, 5 лампы.

1306/L3L 1505
Lampadario in ferro forgiato e lamiera taglio laser, 3 luci.
Chandelier in forged iron and cut laser sheet, 3 lights.
Люстра из кованого железа и вырезанного лазером
металлического листа, 3 лампы.





FULL MOON

design Michele Bellesso

L'ELEGANZA CHE ACCENDE L'AMBIENTE

Design inconfondibile per una collezione che evidenzia il nuovo brevetto BELLART: un diffusore in organza e metallo cromato dalla forma sinuosa e seducente, impreziosita da pendenti in Swarovski e perle di cristallo. Classe allo stato puro, per un oggetto con forte vocazione a rendersi protagonista, grazie alla sua intensa personalità, in moltissimi contesti differenti.

THE ELEGANCE THAT LIGHTS UP THE AMBIENT. Unmistakable design for a collection that evidences new BELLART licence: an organza and metal chromium plated diffuser from the sinuous and seducing shape, made precious by Swarovski pendants and crystal pearls. Class to the pure state, for an object with a strong vocation to become protagonist, thanks to its intense personality, in very many different contexts.

ИЗЯЩЕСТВО, ЗАРАЖАЮЩЕЕ ИНТЕРЬЕР. Коллекция с уникальным дизайном, которая подчеркивает новый патент БЕЛЛАРТА: на структуре из хромированного металла плафон из органзы, извилистые и заманчивые очертания которого делаются более ценными из-за подвесок Swarovski и хрустальных бусин. Чистый высокий уровень, это предмет с сильным уклоном стать лидером в многочисленных разных контекстах, благодаря своей яркой индивидуальности.

1618/L3L55 0519

Lampadario con struttura in ferro forgiato, 3 luci.

Chandelier in forged iron frame, 3 lights.

Люстра, арматура из кованого железа, 3 лампы.

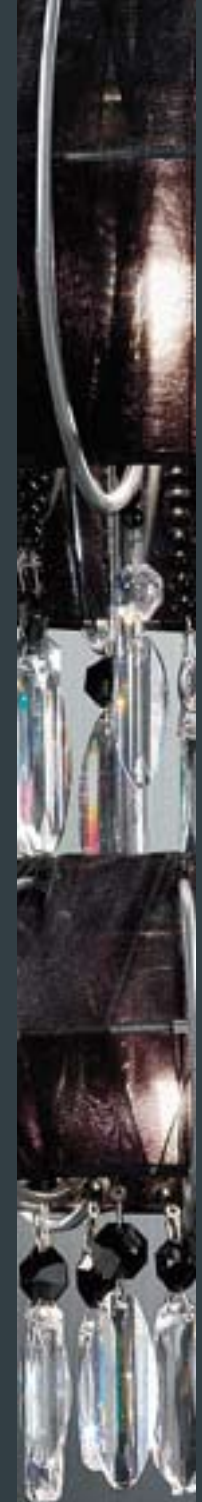



1618/L3L36 0504
Lampadario con struttura in ferro forgiato, 3 luci.
Chandelier in forged iron frame, 3 lights.
Люстра, арматура из кованого железа, 3 лампы.



1618/A 0506
Applique con struttura in ferro forgiato, 2 luci.
Wall bracket in forged iron frame, 2 lights.
Бра, арматура из кованого железа, 2 лампы.



1618/P 0519
Piantana con struttura in ferro forgiato, 1 luce.
Floor lamp in forged iron frame, 1 light.
Торшер, арматура из кованого железа, 1 лампа.



1618/LU 0506
1618/LT 0504
Lampade da tavolo con struttura in ferro forgiato, 1 luce.
Table lamp in forged iron frame, 1 light.
Настольная лампа, арматура из кованого железа, 1 лампа.





1608/L3L-0506
Lampadario con struttura in ferro forgiato, 3 luci.
Chandelier in forged iron frame, 3 lights.
Люстра, арматура из кованого железа, 3 лампы.

MOON

design Michele Bellesso

LA SEMPLICITÀ CHE DONA RAFFINATEZZA

Logica conseguenza di un lieve restyling che privilegia l'essenzialità di un design minimalista senza rinunciare alla forte personalità della serie così come concepita dal nascere. Un linguaggio razionale dettato da forme semplici che non trascurano alcun dettaglio.

A SIMPLICITY WHICH DONATES REFINEMENT. Logical consequence of a light restyling that privileges the essentiality of a minimal design without giving up to the strong personality of the series just like it was conceived from the beginning. A natural language dictated by simple shapes that takes care of every single detail.

ПРОСТОТА, ПРИДАЮЩАЯ ИЗЫСКАННОСТЬ. Легкое изменение дизайна как логичное последствие, отдающее привилегию минимализму, не отказываясь от сильной индивидуальности задуманной изначально серии. Рациональный стиль, основанный на простых формах с тщательно обработанной любой деталью.



1608/LT 0506
Lampada da tavolo con struttura in ferro forgiato, 1 luce.
Table lamp in forged iron frame, 1 light.
Настольная лампа, арматура из кованого железа,
1 лампа.



1608/LU 0504
1608/LT 0506
Lampade da tavolo con struttura in ferro forgiato, 1 luce.
Table lamp in forged iron frame, 1 light.
Настольная лампа, арматура из кованого железа, 1 лампа.

1608/P 0505

Piantana con struttura in ferro forgiato, 1 luce.

Floor lamp in forged iron frame, 1 light.

Торшер, арматура из кованого железа, 1 лампа.



1608/A 0504

Applique con struttura in ferro forgiato, 2 luci.

Wall bracket in forged iron frame, 2 lights.

Бра, арматура из кованого железа, 2 лампы.





1881/L9L 0104
Lampadario in ferro forgiato, 9 luci.
Forged iron chandelier, 9 lights.
Люстра из кованого железа, 9 ламп.

CASANOVA

design Michele Bellesso

L'ARTE SOTTILE DELLA SEDUZIONE

Casanova sa inscenare l'arte sottile della seduzione, in una sinfonia incantata di forme e colori. I diffusori formati da pendagli in vetro realizzati con tecniche Muranesi, rappresentano il tocco più esclusivo di una creazione di alto pregio. Stile, qualità, definizione del dettaglio, sono evidenze che si colgono al primo sguardo. E che rendono ogni singolo pezzo semplicemente unico.

THE SUBTLE ART OF SEDUCTION. Casanova knows how to stage the subtle art of seduction in an enchanting symphony of colours and forms. Glass pendant diffusers produced utilising Murano glass working techniques, give that exclusive touch to a rare and unsurpassable creation. Style, quality, defined details are features perceived at first glance making each single piece simply unique.

ТОНКОЕ ИСКУССТВО ОБОЛЬЩЕНИЯ. Casanova знает как инсценировать тонкое искусство оболъщения, под заколдованную симфонию форм и цветов. Плафоны, составленные из стеклянных, произведенных по муранской технологии подвесок, являются самой эксклюзивной деталью в коллекции высокой ценности. Стиль, качество, четкость деталей бросаются в глаза с первого взгляда, делая каждую штуку просто уникальной.

1881/L6L 0103
Lampadario in ferro forgiato, 6 luci.
Forged iron chandelier, 6 lights.
Люстра из кованого железа, 6 ламп.



1881/L3L 0905
Lampadario in ferro forgiato, 3 luci.
Forged iron chandelier, 3 lights.
Люстра из кованого железа, 3 ламп.





1881/P 0103
Piantana in ferro forgiato, 1 luce.
Forged iron floor lamp, 1 light.
Торшер из кованого железа, 1 лампа.



1881/A4L 0103
Applique in ferro forgiato, 4 luci.
Forged iron wall bracket, 4 lights.
Бра из кованого железа, 4 лампы.



1881/A2L 1103
Applique in ferro forgiato, 2 luci.
Forged iron wall bracket, 2 lights.
Бра из кованого железа, 2 лампы.



1881/LU 0103
Lumetto in ferro forgiato, 1 luce.
Forged iron buffet lamp, 1 light.
Маленькая настольная лампа из кованого железа, 1 лампа.

1881/A1L 0103
Applique in ferro forgiato, 1 luce.
Forged iron wall bracket, 1 light.
Бра из кованого железа, 1 лампа.





1801/L9L 0106
Lampadario in ferro forgiato, 9 luci.
Forged iron chandelier, 9 lights.
Люстра из кованого железа, 9 ламп.

VENEZIA

design Michele Bellesso

UN NUOVO MODO DI CONCEPIRE LA BELLEZZA

La proverbiale maestria artigianale nella lavorazione del ferro battuto, viene ulteriormente impreziosita da collane in vetro realizzate con tecniche Muranesi e piccoli pendenti in cristallo SW. Segno di classe inconfondibile, la presenza dei paralumi in finissima organza.

La composizione, sobria ed equilibrata, è ideale sia in contesti classici che moderni: fuori dalle mode, dentro a un nuovo modo di concepire la bellezza.

A NEW WAY OF VISUALIZING BEAUTY. The proverbial artisan mastery skill in working forged iron is further enriched by strings of glass beads produced utilising Murano glass working techniques and small SW crystal teardrops. The fine and refined organza lampshades are a mark of unmistakable class. The discerning and balanced design is ideal for both traditional and contemporary interiors. A design out of the trends and in a new vision of what is beauty.

НОВОЕ ПОНЯТИЕ КРАСОТЫ. Широко известное кустарное мастерство в обработке кованого железа становится более ценным благодаря стеклянным, произведенным по муранской технологии бусинам и маленьким хрустальным подвескам SW. Абажуры из тончайшей органзы – знак характерного стиля. Умеренный и пропорциональный дизайн идеален как в классических интерьерах так и в современных: вне моды, в новом понятии красоты.

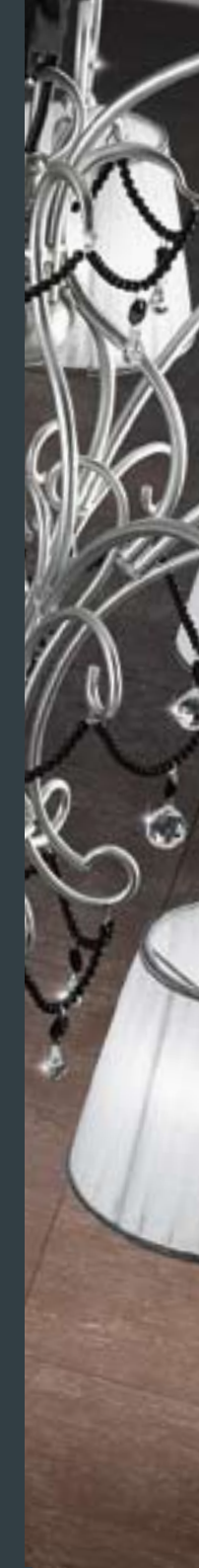



1801/L6L 0104
Lampadario in ferro forgiato, 6 luci.
Forged iron chandelier, 6 lights.
Люстра из кованого железа, 6 ламп.



1801/P4L 0104
Piantana in ferro forgiato, 4 luci.
Forged iron floor lamp, 4 lights.
Торшер из кованого железа, 4 лампы.

1801/LU 0104
Lumetto in ferro forgiato, 1 luce.
Forged iron buffet lamp, 1 light.
Маленькая настольная лампа из
кованого железа, 1 лампа.



1801/A2L 0905
Applique in ferro forgiato, 2 luci.
Forged iron wall bracket, 2 lights.
Бра из кованого железа, 2 лампы.





1801/A4L 0104
Applique in ferro forgiato, 4 luci.
Forged wall bracket, 4 lights.
Бра из кованого железа, 4 лампы.



1801/A1L 0104
Applique in ferro forgiato, 1 luce.
Forged iron wall bracket, 1 light.
Бра из кованого железа, 1 лампа.



1818/L25L 0104
Lampadario in ferro forgiato, 25 luci.
Forged iron chandelier, 25 lights.
Люстра из кованого железа, 25 ламп.

CASINÒ

design Michele Bellesso

PRESTIGIOSE SUGGESTIONI

Le scelte estetiche e concettuali delle collezioni Venezia e Casanova, fuse in un armonico assieme, danno vita ad una suggestione inattesa e diversa. I paralumi in organza e quelli in gocce di vetro concorrono alla realizzazione di un lampadario imponente, prestigioso, perfetto per chi desidera offrire alla propria casa una nota assolutamente originale.

PRESTIGIOUS PROPOSALS. The choices in aesthetics and design for the Venezia and Casanova collections, fused together in a harmonious blend, give life to a new and surprising proposal. The organza and glass drop lampshades contribute to creating an imposing and prestigious lamp perfect for who desires a touch of pure originality in their home.

ПРЕСТИЖНОЕ ОБАЯНИЕ. Гармонично соединенные эстетические и концептуальные решения коллекций Venezia и Casanova создают неожиданное и иное обаяние. Абажуры из органзы и плафоны из стеклянных капель участвуют в осуществлении внушительной люстры, престижной и идеальной для тех, кто желает придать своему дому совершенно оригинальную атмосферу.



LUXURY TRADITIONS



ELEGANZA CLASSICA, IN EVOLUZIONE.

Un'eleganza antica, che sa guardare con complicità allo stile contemporaneo. Luxury Tradition riscopre quella sottile sobrietà, quell'eleganza discreta che caratterizza le case signorili.

Forme morbide, ispirate dalla natura, linee delicate ma con una ricerca stilistica che lascia evolvere il concetto di eleganza, per portarlo direttamente nel nostro futuro.

EVOLVING CLASSIC ELEGANCE. An ancient elegant that can match contemporary style. Luxury Tradition rediscovers that subtle sobriety, that discrete elegance that characterizes elegant houses. Soft shapes inspired by nature, delicate lines with a stylistic research that evolves the concept of elegance and brings it directly into our future.

КЛАССИЧЕСКОЕ ИЗЯЩЕСТВО В ПОСТОЯННОМ РАЗВИТИИ. Древнее изящество, умеющее смотреть на современный стиль соучастно. Традиция роскоши вновь открывает ту тонкую умеренность, то скромное изящество, которое характеризует аристократичные дома. Мягкие формы, отражающие природу, и нежные линии, но при стилистическом поиске, развивающем понятие изящества и несущем его напрямую в наше будущее.



1803/L8L 0801
Lampadario 8 luci, decori in foglia argento.
8-light chandelier with silver leaf decorations.
Люстра, 8 ламп, декоры в серебряной фольге.

VERSAILLES

design Michele Bellesso

IL FASCINO È UN'ARTE PREZIOSA

Un fascino antico caratterizza questa collezione, realizzata con metallo e oro forgiati interamente a mano, con la sapienza di un artigiano.

Per portare lo splendore delle corti regali nelle dimore contemporanee, per chi sa apprezzare ancora tutto ciò che è fatto interamente dall'uomo.

CHARME IS A PRECIOUS ART. An ancient charm characterizes this collection made with metal and gold completely hand forged by a skilful artisan. To bring the splendours of the royal courts to the contemporary houses for those who are able to appreciate that which is completely hand made.

ОБАЯНИЕ – ЦЕННОЕ ИСКУССТВО. Эту коллекцию характеризует древнее обаяние. Она произведена из металла и золота, кованных целиком вручную опытным мастером, чтобы принести блеск королевских дворов в современные жилища, для тех, кто умеет ценить все, что сделано рукой человека.





1803/A2L 1001

Applique 2 luci, decori in foglia oro.

2-light wall bracket with gold leaf decorations.

Бра, 2 лампы, декоры в золотой фольге.

1803/L20L 1001

Lampadario 20 luci, decori in foglia oro.

20-light chandelier with gold leaf decorations.

Люстра, 20 ламп, декоры в золотой фольге.



AMETISTA

design Mario Bellesso

ACCENDI L'EMOZIONE DELLA CASA

Ispirandosi alla fantasia inesauribile della natura, Ametista accende l'emozione della casa. La composizione, in tinta platino ravvivata da sfumature rosse e viola, esprime un sobrio equilibrio di linee e cromatismi. Gli elementi sferici sono realizzati in raffinato vetro craquelé. Una collezione dedicata a chi ama trovare nel classico un pizzico di contemporaneo e... viceversa.

LIGHT YOUR HOME WITH EMOTIONS. Inspired by the inexhaustible fantasy of nature, Ametista lights your home with emotions. The design with a platinum coloured finish enhanced by red and violet nuances expresses a discerning balance between style and colours. The rounded detailing is in elegant and refined craquelure glass. This collection is dedicated to who loves a pinch of contemporary in a classic theme and...vice versa.

ЗАРЯДИ ЭМОЦИЯМИ ДОМ. Черпая вдохновение из неиссякаемой фантазии природы, Ametista заряжает эмоциями дом. Создание платинового цвета, оживленное красными и фиолетовыми оттенками, выражает умеренное равновесие линий и цветов. Сферические элементы произведены из изысканного стекла *craquelé*. Коллекция посвящена тем, кто желает найти в классическом стиле каплю современного и... наоборот.

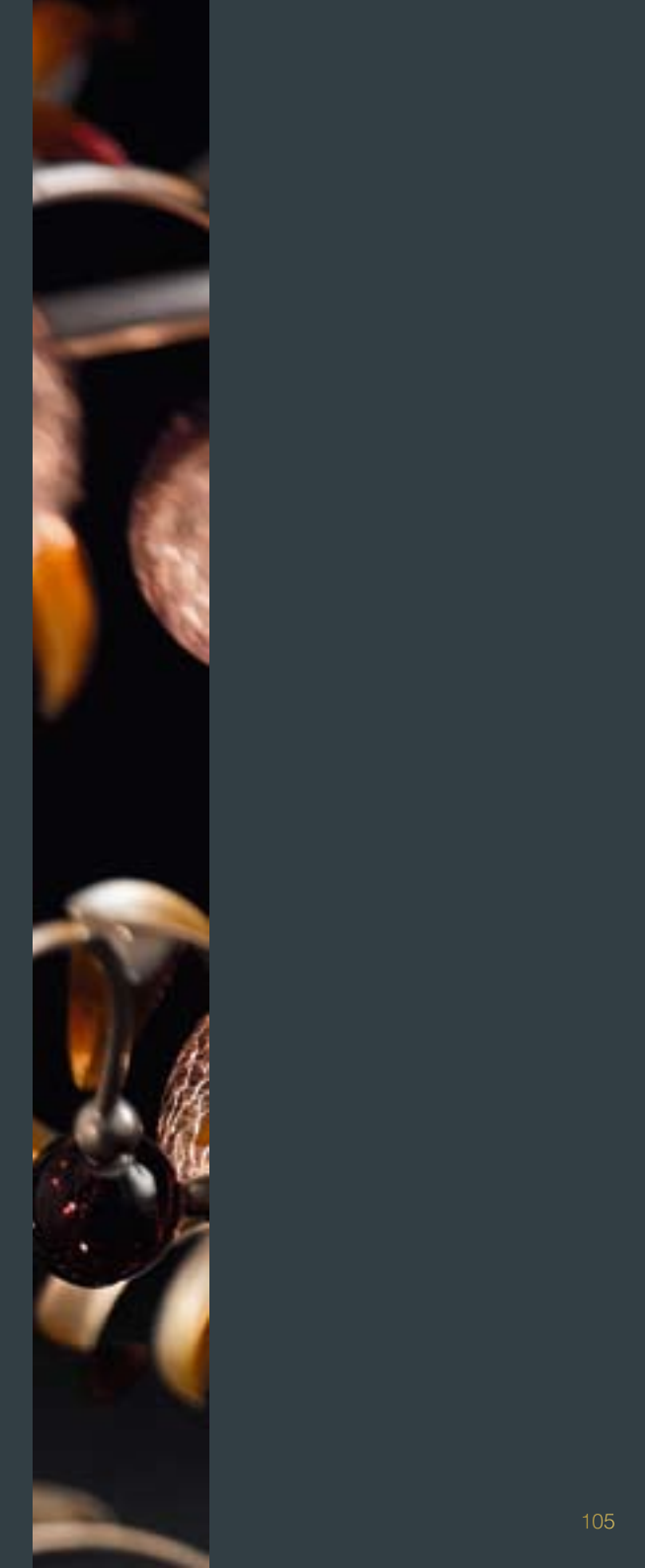

1650/P10L 0309
Piantana in ferro forgiato, 10 luci.
Forged iron floor lamp, 10 lights.
Торшер из кованого железа, 10 ламп.





1650/A3L 0309
Applique in ferro forgiato, 3 luci.
Forged iron wall bracket, 3 lights.
Бра из кованого железа, 3 лампы.



1650/A7L 0309
Applique in ferro forgiato, 7 luci.
Forged iron wall bracket, 7 lights.
Бра из кованого железа, 7 ламп.



1650/L12L 0309
Lampadario in ferro forgiato, 12 luci.
Forged iron hanging lamp, 12 lights.
Люстра из кованого железа, 12 ламп.



1650/L8L 0309
Lampadario in ferro forgiato, 8 luci.
Forged iron hanging lamp, 8 lights.
Люстра из кованого железа, 8 ламп.



1650/PL10L 0309
Plafoniera in ferro forgiato, 10 luci.
Forged iron ceiling lamp, 10 lights.
Потолочный светильник из кованого железа, 10 ламп.



1650/LPL14L 0309
Plafoniera in ferro forgiato, 14 luci.
Forged iron ceiling lamp, 14 lights.
Потолочный светильник из кованого железа, 14 ламп.



1650/A4L 0309
Applique in ferro forgiato, 4 luci.
Forged iron wall bracket, 4 lights.
Бра из кованого железа, 4 лампы.



1650/PL18L 0309
Plafoniera in ferro forgiato, 18 luci.
Forged iron ceiling, 18 lights.
Потолочный светильник из кованого железа, 18 ламп.



1650/LT5L 0309
Lampada da tavolo in ferro forgiato, 5 luci.
Forged iron table lamp, 5 lights.
Настольная лампа из кованого железа, 5 ламп.



1650/LU2L 0309
Lampada da tavolo in ferro forgiato, 2 luci.
Forged iron buffet lamp, 2 lights.
Настольная лампа из кованого железа, 2 лампы.



2506/L6L 0111
Lampadario con struttura in ferro forgiato a mano, 6 luci.
Chandelier with hand forged iron frame, 6 lights.
Люстра, арматура из кованного вручную железа, 6 ламп.

ROSE

design Mario Bellesso

LA PUREZZA DELL'ARMONIA

Ancora una volta è la bellezza della natura, con le sue forme, a fornire spunto all'ispirazione di BELLART. Magnifiche rose in vetro decorato in foglia ed elementi in ferro forgiato adornano le lampade di questa collezione, minuziosamente curata in ogni singolo dettaglio e resa ulteriormente preziosa dall'inserito di un pendente centrale in vetro.

Un piccolo scrigno di armonia, dedicato a chi ama le emozioni intense e vive.

THE PURITY OF THE HARMONY. Once again is the beauty of the nature, with its shapes, to supply cue to the BELLART inspiration. Magnificent roses in glass decorated in leaf and elements in forged iron adorn the lamps of this collection, meticulously cured in every single detail and ulteriorly precious yield from a central glass pendant. A small coffer of harmony, dedicated to who loves intense and dazzling emotions.

ЧИСТОТА ГАРМОНИИ. И снова красоты природы – стимул к вдохновению БЕЛЛАРТА. Великолепные розы из декорированного стекла в фольге и элементы из кованого железа украшают светильники коллекции, с тщательно обработанной каждой деталью и становящейся еще более ценной из-за включения центральной стеклянной подвески. Маленькая шкатулка гармонии, посвященная любителю сильных и живых чувств.

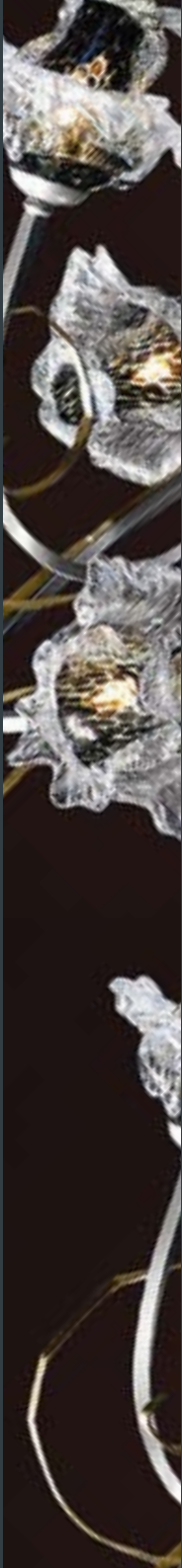



2506/PL6L 0110
Plafoniera con struttura in ferro forgiato a mano, 6 luci.
Ceiling lamp with hand forged iron frame, 6 lights.
Потолочный светильник, арматура из кованного
вручную железа, 6 ламп.



2506/A3L 0111
Applique con struttura in ferro forgiato a mano, 3 luci.
Wall bracket with hand forged iron frame, 3 lights.
Бра, арматура из кованного вручную железа, 3 лампы.



2506/LU 0110
Lampada da tavolo con struttura in ferro forgiato a mano, 1 luce.
Table lamp with hand forged iron frame, 1 light.
Настольная лампа, арматура из кованного вручную
железа, 1 лампа.



2506/A2L
Applique con struttura in ferro forgiato a mano, 2 luci.
Wall bracket with hand forged iron frame, 2 lights.
Бра, арматура из кованного вручную железа,
2 лампы.



018/S6L 1010
Sospensione 6 luci, diffusori con foglia oro.
6-light hanging light, diffusers with gold leaf.
Потолочный светильник, 6 ламп, плафоны в золотой фольге.



SIRIO

design Michele e Mario Bellesso

MONDI DI NUOVA LUCE

Aeree strutture opalescenti negli spazi quotidiani. Vetri dal decoro elegante e sontuoso, il gesto artistico che sublima il gusto del bello e caratterizza le forme raffinate e insieme contemporanee di questa collezione.

NEW LIGHT WORLDS. Aerial opalescent structures in daily spaces. Glass with an elegant and rich decoration, the artistic gesture that sublimates the taste for beauty and characterizes the refined and contemporary shapes of this collection.

МИРЫ НОВОГО СВЕТА. В бытовых пространствах - воздушные опалесцирующие структуры. Стекла с изящным и пышным декором, художественный жест, возвышающий вкус красоты и характеризующий изысканные и одновременно современные формы этой коллекции.



018/A 0812
Applique 1 luce, diffusore con foglia argento.
1-light wall bracket, diffusers with silver leaf.
Бра, 1 лампа, плафон в золотой фольге.



018/A1FM 1010
Applique 1 luce, diffusore con foglia oro.
1-light wall bracket, diffusers with gold leaf.
Бра, 1 лампа, плафон в золотой фольге.



1150/L5L 1001

Lampadario 5 luci, diffusori con murrine bianche.

5-light chandelier, diffusers with white Murrina.

Люстра, 5 ламп, плафоны с белыми мурринами.

POÊME

design Michele e Mario Bellesso

ISPIRATA POESIA

Ci siamo ispirati a versi scritti direttamente nell'aria con una penna magica per questa collezione fatta di vetro, metallo e poesia. La poesia del movimento scritta in versi liberi, come canti d'amore dedicati alla pura bellezza che decora ogni ambiente con grazia.

INSPIRED POEM. We were inspired by verses directly written in the air by a magic pen to create this collection made of glass, metal and poetry. The movement poetry written in free verses, like love songs devoted to pure beauty that graciously decorates every room.

ВДОХНОВЕННАЯ ПОЭЗИЯ. Эту коллекцию, сделанную из стекла, металла и поэзии, мы создавали вдохновленные стихами, написанными прямо на воздухе магической ручкой. Это – поэзия движения, написанная в свободном стихе, как любовные песни, которые посвящены чистой, изящно украшающей любой интерьер, красоте.





1150/A1L 1001
Applique 1 luce, diffusori con murrine bianche.
1-light wall bracket, diffusers with white Murrina.
Бра, 1 лампа, плафон с белыми мурринами.



1150/PL2L 0801
Plafoniera 2 luci, diffusori con murrine bianche.
2-light ceiling lamp, diffusers with white Murrina.
Потолочный светильник, 2 лампы, плафоны с белыми мурринами.

DATI TECNICI

Technical data - Технические данные

134	Vogue
134	Flair
135	Vanity
135	Ego
136	Alaska
137	Scuba
138	Musa
139	Karma
139	Dream
140	Full Moon
140	Moon
141	Casanova
142	Venezia
143	Casinò
143	Versailles
144	Ametista
145	Rose
146	Sirio
146	Poème

VOGUE

Struttura in ottone e diffusori in filo di vetro XXL. Lampadine incluse.
Finiture disponibili: 05 Bagno cromo.
Diffusori/accessori: 01 Cristallo; 15 Cristallo/foglia oro; 16 Cristallo/foglia argento.

*Brass frame and diffusers made with XXL spun glass technique. Bulbs included.
Available finishing: 05 Chromium varnish.
Diffusers/accessories: 01 Glass; 15 Glass/gold leaf ; 16 Glass/silver leaf.*

Арматура из латуни и плафоны из стеклянной нити XXL. Лампы в комплекте.
Отделки: 05 хром.
Плафоны/аксессуары: 01 Прозрачный; 15 Прозрачный/в золотой фольге;
16 Прозрачный/в серебряной фольге.

FLAIR

Struttura in metallo e diffusori in filo di vetro XXL. Lampadine incluse.
Finiture disponibili: 05 Bagno cromo.
Diffusori/accessori: 01 Cristallo.

*Metal frame and diffusers made with XXL spun glass technique. Bulbs included.
Available finishing: 05 Chromium bath.
Diffusers/accessories: 01 Glass.*

Арматура из металла и плафоны из стеклянной нити XXL. Лампы в комплекте.
Отделки: 05 хром.
Плафоны/аксессуары: 01 Прозрачный.

VANITY

Struttura in ottone e diffusori in filo di vetro XXL. Lampadine incluse.
Finiture disponibili: 05 Bagno cromo.
Diffusori/accessori: 01 Cristallo.

*Brass frame and diffusers made with XXL spun glass technique. Bulbs included.
Available finishing: 05 Chromium bath.
Diffusers/accessories: 01 Glass.*

Арматура из латуни и плафоны из стеклянной нити XXL. Лампы в комплекте.
Отделки: 05 хром.
Плафоны/аксессуары: 01 Прозрачный.

EGO

Struttura in ottone e diffusori in vetro soffiato metallizzato. Lampadine incluse.
Finiture disponibili: 05 Bagno cromo; 06 Bagno oro.
Diffusori/accessori: 17 Oro; 18 Cromo.

*Brass frame and metallized blown glass diffusers. Bulbs included.
Available finishing: 05 Chromium bath; 06 Golden bath.
Diffusers/accessories: 17 Golden; 18 Chromium.*

Арматура из латуни и плафоны из дутого металлизированного стекла.
Лампы в комплекте.
Отделки: 05 хром; 06 золото.
Плафоны/аксессуары: 17 Золотой; 18 хромовый.



1808/L6L

6 x max 60W
G9 230V
CE



1808/A2L

2 x max 60W
G9 230V
CE

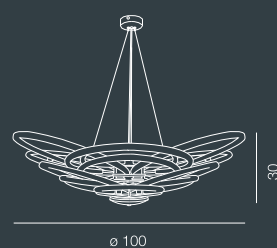

1807/L100

6 x max 40W
G9 230V
+ 1 x max 100W
E14 230V
CE



1807/A2L

2 x max 60W
G9 230V
CE



1806/L6L

6 x max 40W
E14 230V
CE



1806/A3L

3 x max 40W
E14 230V
CE

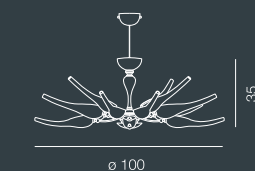

1805/L100

16 + 4 x max 40W
G9 230V
CE

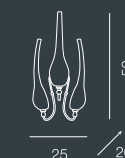

1805/A3L

3 x max 40W
G9 230V
CE

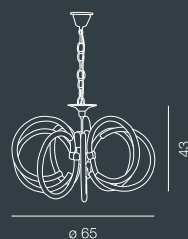

1808/L3L

3 x max 60W
G9 230V
CE

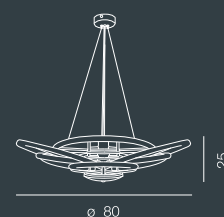

1807/L80

3 x max 40W
G9 230V
+ 1 x max 100W
E14 230V
CE

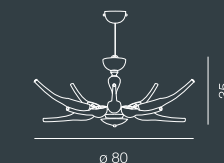

1805/L80

10 + 4 x max 40W
G9 230V
CE

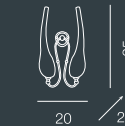

1805/A2L

2 x max 40W
G9 230V
CE

ALASKA

Struttura in metallo e diffusori in filo di vetro. Lampadine incluse.
 Finiture disponibili: 04 Laccato nickel.
 Diffusori/accessori: 01 Cristallo; 03 Rosso; 05 Ambra; 08 Blu; 09 Viola.

*Metal frame and diffusers made with spun glass technique. Bulbs included.
 Available finishing: 04 Varnish in lacquered nickel.
 Diffusers/accessories: 01 Glass; 03 Red; 05 Amber; 08 Blue; 09 Violet.*

Арматура из металла и плафоны из стеклянной нити. Лампы в комплекте.
 Отделки: 04 Лак цвета никеля.
 Плафоны/аксессуары: 01 Прозрачный; 03 Красный; 05 Янтарный цвет; 08 Синий; 09 Фиолетовый.

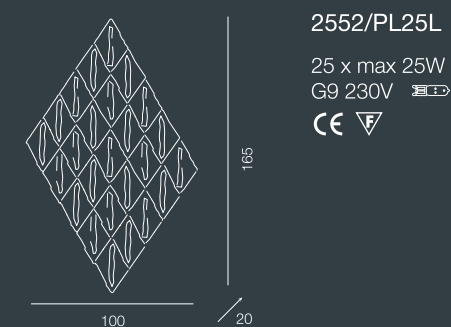

2552/PL25L
 25 x max 25W
 G9 230V
 CE

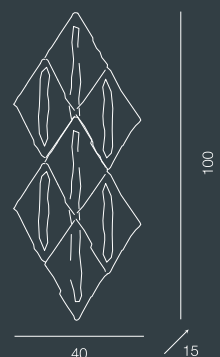

2552/PL7L
 7 x max 40W
 G9 230V
 CE

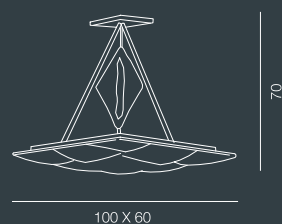

2552/L10L
 10 x max 40W
 G9 230V
 CE

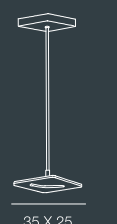

2552/PN60
 1 x max 40W
 G9 230V
 CE



2552/A2L
 2 x max 40W
 G9 230V
 CE

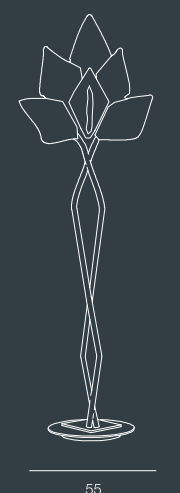

2552/P6L
 6 x max 40W
 G9 230V
 CE

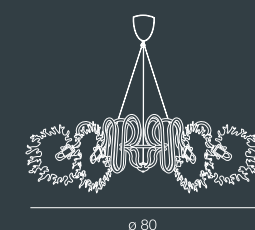

2007/L8L
 8 x max 40W
 G9 230V
 CE

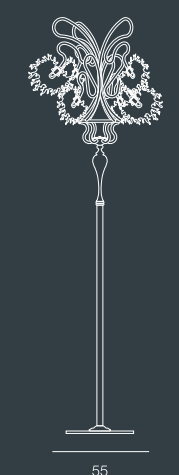

2007/P6L
 6 x max 40W
 G9 230V
 CE

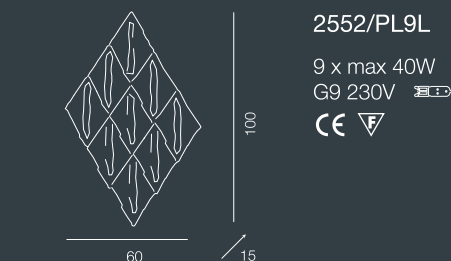

2552/PL9L
 9 x max 40W
 G9 230V
 CE

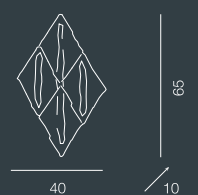

2552/PL4L
 4 x max 40W
 G9 230V
 CE



2552/PN70
 1 x max 40W
 G9 230V
 CE



2552/PN50
 1 x max 40W
 G9 230V
 CE



2552/A1L
 1 x max 40W
 G9 230V
 CE

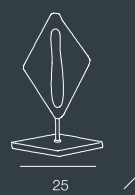

2552/LU
 1 x max 40W
 G9 230V
 CE



2552/PN40
 1 x max 40W
 G9 230V
 CE



2007/A3L
 3 x 40W
 G9 230V
 CE



2007/A2L
 2 x 40W
 G9 230V
 CE

MUSA

Struttura in metallo verniciato, elementi decorativi in bagno oro e cromo e diffusori in vetro soffiato craquelé. Lampadine incluse.
 Finiture disponibili: 04 Laccato nickel.
 Diffusori/accessori: 01 Cristallo.

Painted metal frame with gold and chromium bath parts and crackle blown glass diffusers. Bulbs included.
Available finishing: 04 Nickel lacquered.
Diffusers/accessories: 01 Glass.

Арматура из окрашенного металла с декоративными деталями гальванического хромового и золотого покрытия, плафоны из дутого стекла *craquelé*. Лампы в комплекте.
 Отделки: 05 Лак цвета никеля.
 Плафоны/аксессуары: 01 Прозрачный.



1812/PL16L
 16 x max 40W
 G9 230V

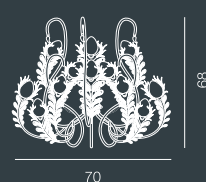

1812/L15L
 15 x max 40W
 G9 230V



1812/A3L
 3 x max 40W
 G9 230V

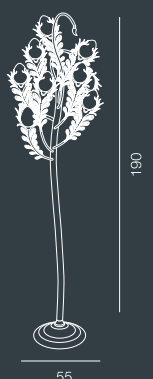

1812/P11L
 11 x max 40W
 G9 230V



1812/PL8L
 8 x max 40W
 G9 230V



1812/A4L
 4 x max 40W
 G9 230V



1812/A2L
 2 x max 40W
 G9 230V

KARMA

Struttura in metallo e ottone bobèches in vetro metallizzato e diffusori in organza. Lampadine incluse.
 Finiture disponibili: 05 Bagno cromo; 08 Foglia argento; 10 Foglia oro.
 Diffusori/accessori: 04 Nero; 05 Ambra; 06 Bianco; 07 Turchese; 09 Viola.

Metal and brass frame, metallized glass bobèches and organza diffusers. Bulbs included.
Available finishing: 05 Chromium bath; 08 Silver leaf; 10 Gold leaf.
Diffusers/accessories: 04 Black; 05 Amber; 06 White; 07 Turquoise; 09 Violet.

Арматура из металла и латуни, чашки из металлизированного стекла и плафоны из органзы. Лампы в комплекте.
 Отделки: 05 хром. 08 Серебряная фольга; 10 Золотая фольга.
 Плафоны/аксессуары: 04 Черный; 05 Янтарный цвет; 06 Белый; 07 Бирюзовый; 09 Фиолетовый.

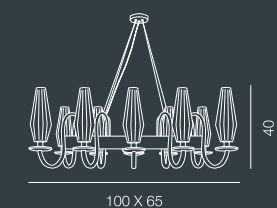

1810/L10L
 10 x max 60W
 E14 230V



1810/L6L
 6 x max 60W
 E14 230V

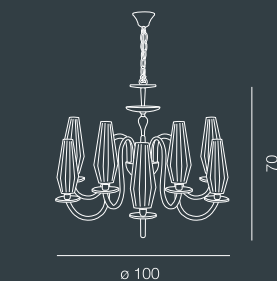

1810/L12L
 12 x max 60W
 E14 230V

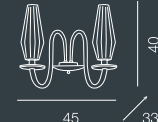

1810/A2L
 2 x max 60W
 E14 230V



1810/LU
 1 x max 60W
 E14 230V

DREAM

Struttura in metallo verniciato con elementi decorati a foglia, diffusori in organza e strass Swarosky. Lampadine incluse.
 Finiture disponibili: 14 Grafite + foglia argento; 15 Platino + foglia oro.
 Diffusori/accessori: 03 Rosso; 04 Nero; 05 Ambra; 06 Bianco.

Painted metal frame with leaf shape decorations, diffusers in organza and Swarosky strass. Bulbs included.
Available finishing: 14 Dark grey + silver leaf; 15 Platinum + gold leaf.
Diffusers/accessories: 03 Red; 04 Black; 05 Amber; 06 White.

Арматура из окрашенного металла с деталями, декорированными фольгой, плафоны из органзы и стразов Swarovsky. Лампы в комплекте.
 Отделки: 14 Графитный + серебряная фольга; 15 Платиновый + золотая фольга.
 Плафоны/аксессуары: 03 Красный; 04 Черный; 05 Янтарный цвет; 06 Белый.



1306/L8L
 8 x max 60W
 G9 230V



1306/L3L
 3 x max 60W
 G9 230V



1306/L5L
 5 x max 60W
 G9 230V



1306/A1L
 1 x max 60W
 G9 230V

FULL MOON

Struttura in metallo, diffusori in organza e strass Swarovsky. Lampadine incluse.
 Finiture disponibili: 05 Bagno cromo.
 Diffusori/accessori: 03 Rosso; 04 Nero; 05 Ambra; 06 Bianco; 19 Bianco/nero.

*Metal frame, diffusers in organza and Swarovsky strass. Bulbs included.
 Available finishing: 05 Chromium bath.
 Diffusers/accessories: 03 Red; 04 Black; 05 Amber; 06 White; 19 White/black.*

Арматура из металла, плафоны из органзы и стразов Swarovsky.
 Лампы в комплекте.
 Отделки: 05 Хром.
 Плафоны/аксессуары: 03 Красный; 04 Черный; 05 Янтарный цвет; 06 Белый;
 19 Белый/черный.

MOON

Struttura in metallo e diffusori in organza. Lampadine incluse.
 Finiture disponibili: 05 Bagno cromo.
 Diffusori/accessori: 03 Rosso; 04 Nero; 05 Ambra; 06 Bianco.

*Metal frame, diffusers in organza. Bulbs included.
 Available finishing: 05 Chromium bath.
 Diffusers/accessories: 03 Red; 04 Black; 05 Amber; 06 White.*

Арматура из металла и плафоны из органзы. Лампы в комплекте.
 Отделки: 05 Хром.
 Плафоны/аксессуары: 03 Красный; 04 Черный; 05 Янтарный цвет; 06 Белый.

CASANOVA

Struttura in metallo forgiato a mano, diffusori e pendagli in vetro Muranese. Lampadine incluse.
 Finiture disponibili: 01 Laccato argento; 02 Laccato oro; 09 Foglia argento anticata;
 11 Foglia oro anticata.
 Diffusori/accessori: 03 Rosso; 04 Nero; 05 Ambra.

*Hand forged metal frame, diffusers and pendants in Murano glass. Bulbs included.
 Available finishing: 01 Silver lacquered; 02 Gold lacquered; 09 Antique silver leaf;
 11 Antique gold leaf
 Diffusers/accessories: 03 Red; 04 Black; 05 Amber.*

Арматура из кованного вручную железа, плафоны и подвески из муранского стекла. Лампы в комплекте.
 Отделки: 01 Лак серебряного цвета; 02 Лак золотого цвета; 09 Серебряная фольга под старину; 11 Золотая фольга под старину.
 Плафоны/аксессуары: 03 Красный; 04 Черный; 05 Янтарный цвет.



1618/L3L55
 3 x max 75W
 G9 230V
 CE



1618/A
 2 x max 60W
 G9 230V
 CE

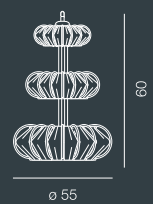

1608/L3L
 1 x 60W G9 230V
 2 x 75W G9 230V
 CE



1608/A
 2 x max 60W
 G9 230V
 CE



1881/L9L
 9 x max 60W
 E14 230V
 CE



1881/L3L
 3 x max 60W
 E14 230V
 CE



1881/A1L
 1 x max 60W
 E14 230V
 CE

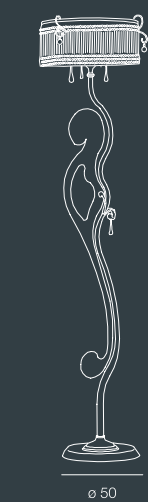

1881/P
 1 x max 250W
 E27 230V
 CE

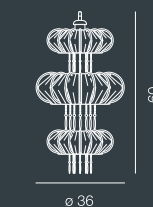

1618/L3L36
 2 x 60W G9 230V
 1 x 75W G9 230V
 CE



1618/LU
 1 x max 60W
 G9 230V
 CE

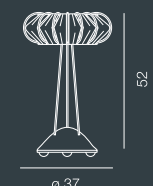

1608/LT
 1 x max 75W
 G9 230V
 CE



1608/LU
 1 x max 60W
 G9 230V
 CE

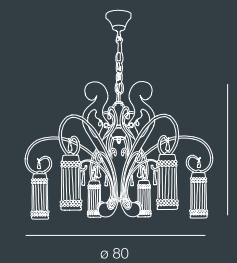

1881/L6L
 6 x max 60W
 E14 230V
 CE



1881/A4L
 4 x max 60W
 E14 230V
 CE

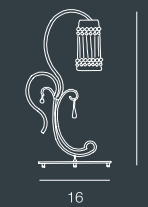

1881/LU
 1 x max 60W
 E14 230V
 CE



1881/A2L
 2 x max 60W
 E14 230V
 CE



1618/LT
 1 x max 75W
 G9 230V
 CE



1618/P
 1 x max 250W
 E27 230V
 CE



1608/P
 1 x max 250W
 E27 230V
 CE

VENEZIA

Struttura in metallo forgiato a mano, diffusori in organza e strass Swarovsky. Lampadine incluse.

Finiture disponibili: 01 Laccato argento; 02 Laccato oro; 09 Foglia argento anticata; 11 Foglia oro anticata.

Diffusori/accessori: 03 Rosso; 04 Nero; 05 Ambra; 06 Bianco.

Hand forged metal frame, diffusers in organza and Swarovsky strass. Bulbs included.

Available finishing: 01 Silver lacquered; 02 Gold lacquered; 09 Antique silver leaf;

11 Antique gold leaf.

Diffusers/accessories: 03 Red; 04 Black; 05 Amber; 06 White.

Арматура из ковального вручную железа, плафоны из органзы и стразов Swarovsky. Лампы в комплекте.

Отделки: 01 Лак серебряного цвета; 02 Лак золотого цвета; 09 Серебряная фольга под старину; 11 Золотая фольга под старину.

Плафоны/аксессуары: 03 Красный; 04 Черный; 05 Янтарный цвет; 06 Белый.

CASINÒ

Struttura in metallo forgiato a mano, diffusori in organza e vetro e pendagli in vetro Muranese e strass Swarovsky. Lampadine incluse.

Finiture disponibili: 01 Laccato argento; 02 Laccato oro; 09 Foglia argento anticata; 11 Foglia oro anticata.

Diffusori/accessori: 03 Rosso; 04 Nero; 05 Ambra.

Hand forged metal frame, diffusers in organza and glass and pendants in Murano glass and Swarovsky strass. Bulbs included.

Available finishing: 01 Silver lacquered; 02 Gold lacquered; 09 Antique silver leaf;

11 Antique gold leaf.

Diffusers/accessories: 03 Red; 04 Black; 05 Amber.

Арматура из ковального вручную железа, плафоны из органзы и стекла, подвески из муранского стекла, стразы Swarovsky. Лампы в комплекте.

Отделки: 01 Лак серебряного цвета; 02 Лак золотого цвета; 09 Серебряная фольга под старину; 11 Золотая фольга под старину.

Плафоны/аксессуары: 03 Красный; 04 Черный; 05 Янтарный цвет.

VERSAILLES

Struttura in ferro forgiato a mano e ottone, bobèches 30% Pb e particolari decorati a foglia. Lampadine incluse.

Finiture disponibili: 12 Laccato oro + foglia oro; 13 Laccato argento + foglia argento.

Diffusori/accessori: 01 Cristallo.

Hand forged frame in iron and brass, 30% Pb bobèches and leaf decorated details.

Bulbs included.

Available finishing: 12 Gold lacquered + Gold leaf; 13 Silver lacquered + Silver leaf.

Diffusers/accessories: 01 Glass.

Арматура из ковального вручную железа и латуни, чашки из 30% свинца, декорированные фольгой детали. Лампы в комплекте.

Отделки: 12 Лак золотого цвета + золотая фольга; 13 Лак серебряного цвета + серебряная фольга.

Плафоны/аксессуары: 01 Прозрачный.

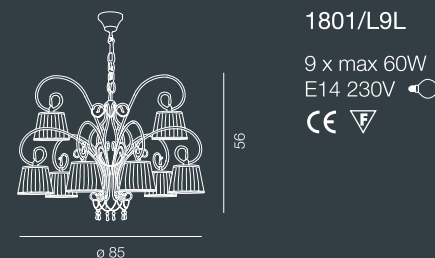

1801/L9L

9 x max 60W
E14 230V

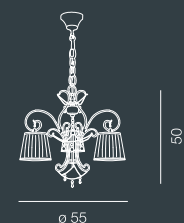

1801/L3L

3 x max 60W
E14 230V



1801/A1L

1 x max 60W
E14 230V

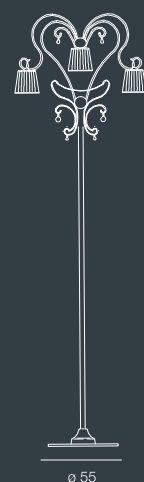

1801/P4L

4 x max 60W
E14 230V

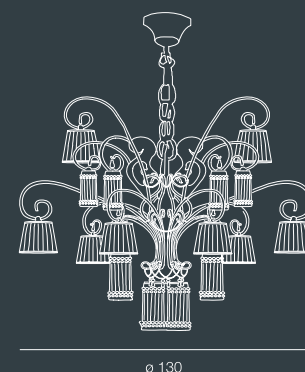

1818/L25L

24 x max 40W
E14 230V
+1 x max 100W
E27 230V

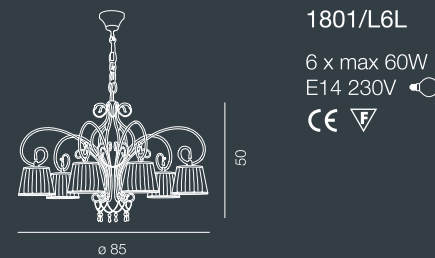

1801/L6L

6 x max 60W
E14 230V

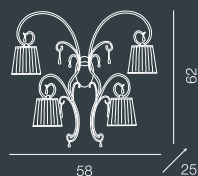

1801/A4L

4 x max 60W
E14 230V

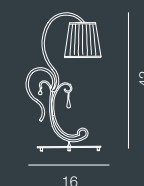

1801/LU

1 x max 60W
E14 230V

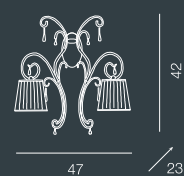

1801/A2L

2 x max 60W
E14 230V

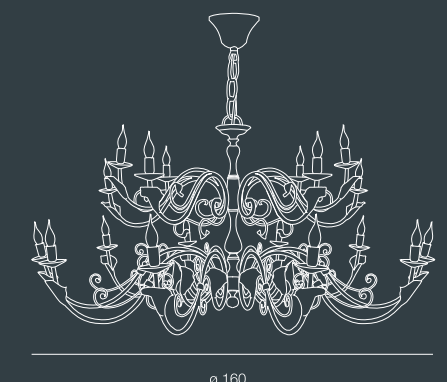

1803/L20L

20 x max 40W
E14 230V



1803/L8L

8 x max 40W
E14 230V



1803/A2L

2 x max 40W
E14 230V



AMETISTA

Struttura in metallo verniciato e diffusori in vetro soffiato craquelé. Lampadine incluse.
Finiture disponibili: 03 Platino.
Diffusori/accessori: 09 Viola.

*Painted metal frame and crackle blown glass diffusers. Bulbs included.
Available finishing: 03 Platinum.
Diffusers/accessories: 09 Violet.*

Арматура из окрашенного металла, плафоны из дутого стекла *craquelé*. Лампы в комплекте.
Отделки: 03 Платиновый.
Плафоны/аксессуары: 09 Фиолетовый.



1650/PL18L
18 x max 40W
G9 230V
CE

ø 125 / 30

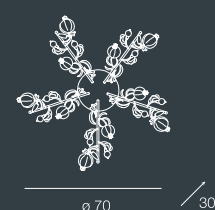

1650/PL10L
10 x max 40W
G9 230V
CE

ø 70 / 30



1650/L8L
8 x max 40W
G9 230V
CE

ø 40 / 40



1650/A3L
3 x max 40W
G9 230V
CE

23 / 15



1650/LU2L
2 x max 40W
G9 230V
CE

ø 20 / 40



2506/L6L
6 x max 40W
G9 230V
CE

ø 85 / 30



2506/A3L
3 x max 40W
G9 230V
CE

40 / 25



1650/PL14L
14 x max 40W
G9 230V
CE

50 / 27



1650/L12L
12 x max 40W
G9 230V
CE

ø 75 / 65



1650/A7L
7 x max 40W
G9 230V
CE

35 / 20



1650/LT5L
5 x max 40W
G9 230V
CE

ø 30 / 65



1650/P10L
10 x max 40W
G9 230V
CE

ø 55 / 180

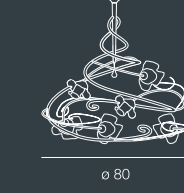

2506/PL6L
6 x max 40W
G9 230V
CE

ø 80 / 30



2506/A2L
2 x max 40W
G9 230V
CE

40 / 20



2506/LU
1 x max 40W
G9 230V
CE

20 / 35

POÊME

Struttura in metallo forgiata a mano e diffusori in vetro Muranese. Lampadine incluse.
Finiture disponibili: 08 Foglia argento; 10 Foglia oro.
Diffusori/accessori: 01 Cristallo.

*Hand forged metal frame, diffusers in Murano glass. Bulbs included.
Available finishing: 08 Silver leaf; 10 Gold leaf.
Diffusers/accessories: 01 Glass.*

Арматура из ковального вручную железа, плафоны из муранского стекла. Лампы в комплекте.

Отделки: 08 Серебряная фольга; 10 Золотая фольга.
Плафоны/аксессуары: 01 Прозрачный.

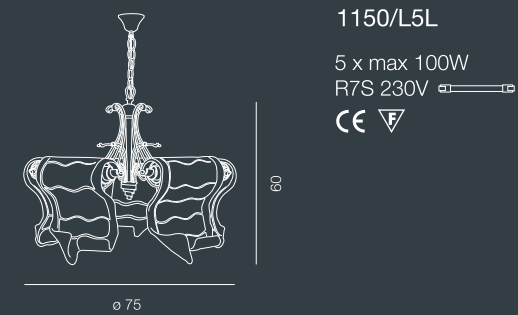

1150/L5L
5 x max 100W
R7S 230V

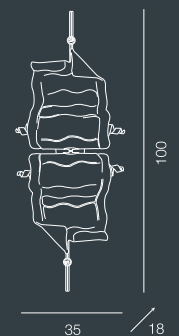

1150/PL2L
2 x max 100W
R7S 230V

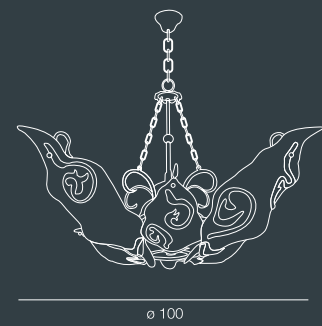

018/S6L
6 x max 60W
E14 230V



018/A
1 x max 100W
E27 230V

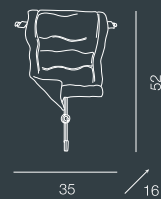

1150/A1L
1 x max 100W
R7S 230V

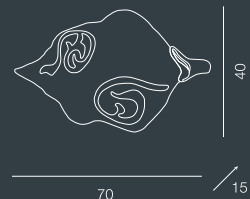

018/PL
1 x max 100W
E27 230V



018/A1FM
1 x max 60W
E14 230V



SIRIO

Struttura in metallo forgiata a mano e diffusori in vetro Muranese decorati a foglia.
Lampadine incluse.
Finiture disponibili: 08 Foglia argento; 10 Foglia oro.
Diffusori/accessori: 10 Bianco/foglia oro; 12 Bianco/foglia argento.

*Hand forged metal frame, diffusers in Murano glass and leaf decorations. Bulbs included.
Available finishing: 08 Silver leaf; 10 Gold leaf.
Diffusers/accessories: 10 White/gold leaf; 12 White/silver leaf.*

Арматура из ковального вручную железа, плафоны из муранского стекла, декорированные фольгой. Лампы в комплекте.
Отделки: 08 Серебряная фольга; 10 Золотая фольга.
Плафоны/аксессуары: 10 Белый/золотая фольга; 12 Белый/серебряная фольга.

LEGENDA

Legend - Эكспликация

CE Prodotto è conforme a standards tecnici europei
The product is in conformity with European technical standards
Продукт, соответствующий европейским техническим стандартам

VF Prodotto non infiammabile
Non-inflammable product
Продукт огнестойкий

II Prodotto in classe II
Class II product
Продукт класса II

QUALITÀ

Quality - Качество

È la passione che costruisce la qualità.

La passione per il lavoro ben fatto, a regola d'arte, dove ogni dettaglio porta "incisa" l'impronta di chi l'ha realizzato. Una passione che ci guida a scegliere ogni volta un design originale, in cui eleganza e lusso convivono armoniosamente. Per creare oggetti di illuminazione ogni volta speciali, anche elaborati in base ai progetti dei nostri clienti. Tutti i nostri prodotti sono inoltre testati e certificati dal Laboratorio Bassani snc, autorizzato per il rilascio dei marchi IMQ, TÜV, GOST-R.
Per realizzare prodotti sempre innovativi, abbiamo sviluppato delle collezioni esclusive create con una speciale lavorazione brevettata in filo di vetro in un'inedita taglia XXL.

It is passion that builds up quality.

Passion for a job well done comes down to fine art where each detail keeps the "print" of its maker. Passion leads us to choose an original design where elegance and luxury are match together in harmony. To create special illumination objects also prepared according to our customers' designs. Moreover, our products are tested and certified by the Bassani snc workshop, which is authorized to deliver IMQ, TÜV, GOST-R marks. To always make innovative products, we have developed exclusive collections created by a special patented spun glass technique in a new XXL size.

Только страсть создает качество.

Страсть к мастерски исполненной работе, когда в любой детали запечатлен отпечаток создателя. Это каждый раз страсть нас подталкивает к выбору оригинального дизайна, в котором гармонично сосуществуют изящество и роскошь. И все это для того, чтобы создавать каждый раз предметы освещения высшего сорта, также и по проектам наших клиентов. Кроме того, все наши продукты тестированы и сертифицированы фирмой Laboratorio Bassani snc, которая имеет право выдавать сертификаты IMQ, TÜV, ГОСТ-R.

Чтобы всегда производить инновационные продукты, мы разработали эксклюзивные коллекции по специальной патентованной системе обработки стеклянной нити в новом размере XXL.

FOGLIA ORO 10
Gold leaf. Золотая фольга.

FOGLIA ORO ANTICATA 11
Antique gold leaf. Золотая фольга под старину.

LACCATO ORO 02
Gold lacquered. Лак золотого цвета.

FOGLIA ARGENTO ANTICATA 09
Antique silver leaf. Серебряная фольга под старину.

FOGLIA ARGENTO 08
Silver leaf. Серебряная фольга.

LACCATO ARGENTO 01
Silver lacquered. Лак серебряного цвета.

PLATINO 03
Platinum. Платиновый.

LACCATO NICHEL 04
Nickel lacquered. Лак никелевого цвета.

BAGNO CROMO 05
Chromium bath. Хром (гальваническое хромоное покрытие).

BAGNO ORO 06
Gold bath. Золото (гальваническое золотое покрытие).

GRAFITE 07
Dark gray. Графитный.

COLORI ORGANZA

Organza Colours - Цвета органзы



ROSSO 03
Red, Красный.

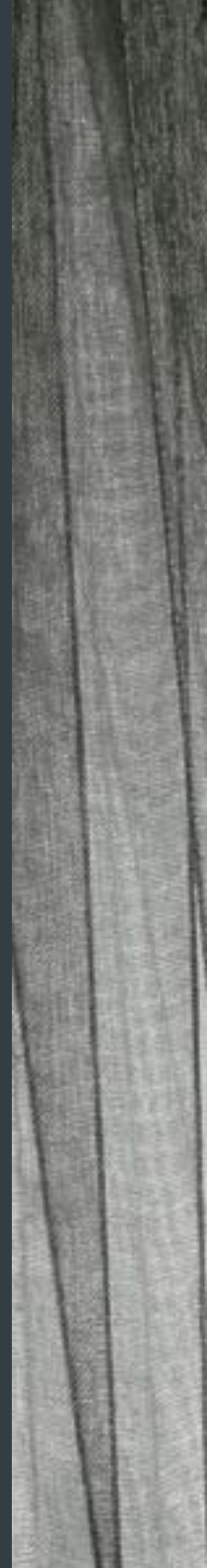

NERO 04
Black, Черный.



AMBRA 05
Amber, Янтарный.



BIANCO 06
White, Белый.



TURCHESE 07
Turquoise, Бирюзовый.



VIOLA 09
Violet, Фиолетовый.

Nella continua ricerca di miglioramenti tecnici e funzionali, BELLART si riserva il diritto di apportare modifiche anche sostanziali ai propri prodotti, che potranno essere effettuate senza preavviso. Disegni, quote e colori sono da intendersi a titolo puramente indicativo e non sono impegnative per BELLART. Il presente catalogo è tutelato dalla legge sui diritti d'autore (legge 22/04/1941 n. 633 e dalla legge 14/12/1942 n.1485). Di esso è proibita ogni riproduzione totale o anche parziale.

In the interests of ongoing research aimed at improving technical features and product performance, BELLART reserves the right to alter, even substantially, its products without prior notification. The drawings, measurements and colours provided herein are for reference purposes only and are not to be considered binding in anyway. This brochure is safeguarded by copyright law (law n. 633 of 22/04/1941 and law n. 1485 of 14/12/1942) and as such it is strictly prohibited to reproduce or copy either in full or partially any of the contents herein.

В постоянном поиске технических и функциональных улучшений, БЕЛЛАРТ оставляет за собой право вносить изменения, даже основные, без предупреждения. Рисунки, размеры и цвета приведены в качестве типичного примера и не являются обязательными для БЕЛЛАРТА. Настоящий каталог защищен законами авторских прав (з. 633 от 22/04/1941 г. и 1485 от 14/12/1942 г.). Полное или частичное воспроизведение воспрещается.



BELLART snc di Bellesso & C.
via Arzerini, 11/A
35020 Brugine (PD)
tel. +39 049 5806404 fax +39 049 9730018
info@bellart.it www.bellart.it