

Navigator

Светильники промышленного и коммерческого применения

2010/I

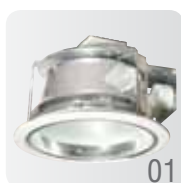

Встраиваемые потолочные светильники серии NDL



Пржекторы для работы с ГПЛ серий NFL-SMS и NFL-SMA



Пылевлагозащищенные светильники серии NWL



Компактные люминесцентные лампы серии NCL



Электронные пускорегулирующие аппараты серии NB



Встраиваемые потолочные светильники серии NDL

Встраиваемые потолочные светильники серии NDL для компактных люминесцентных ламп с цоколем G24d и металлогалогенных ламп - Rx7s широко применяются для общего, а также акцентирующего освещения. Создают направленный, яркий и равномерный свет, что делает их идеальным решением любых задач по освещению:

- торговых;
- офисных;
- выставочных площадей.

Прочный корпус, надежный ПРА, высокоэффективная оптическая часть, удобство и безопасность при установке и использовании, а также стильный современный дизайн создают ряд безусловных потребительских преимуществ светильников серии NDL.



Конструктивные особенности



кольцо из алюминия или стали, анодированный отражатель



ЭПРА с низкими потерями



ЭМПРА с низкими потерями



облегченный корпус



удобный фиксатор



цепочка безопасности

Встраиваемые потолочные светильники Navigator серии NDL-AF

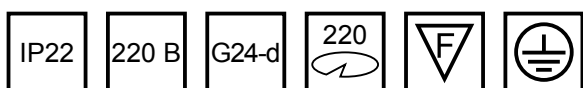

Круглый неповоротный светильник направленного света Navigator серии

NDL-AF

Круглый неповоротный светильник направленного света Navigator серии NDL-AF со встроенным матовым утолненным стеклом традиционно широко применяются для освещения торговых коммерческих и офисных помещений.

Светильник downlight NDL-AF предназначен для работы с двумя компактными люминесцентными лампами типа Navigator NCL-PD и имеет две модификации: две КЛЛ лампы 18 Вт; две КЛЛ лампы 26 Вт.

Корпус

Опорный кронштейн сделан из оцинкованной стали, все крепления конструкции осуществляются стальными анодированными винтами. Установка светильника осуществляется с помощью пружинной защелки. Для удобства крепления, на поддерживающий кронштейн, на который крепятся защелки, нанесены мерные отметки.

Оптическая часть

Зеркальный отражатель сделан из высококачественного анодированного алюминия, имеет защитное утолненное матовое стекло. Стекло оснащено страховочной струной, которая крепится к корпусу светильника, а так же имеет силиконовый уплотнитель, который плотно прилегает к отражателю и создает повышенную пылевлагозащищенность. В упаковку вложены перчатки, которые рекомендуется использовать при монтаже светильника и для замены ламп.

ЭПРА

Электронные пускорегулирующие устройства Navigator серии NB-EPL оснащены защитой от короткого замыкания и от перегрева. ЭПРА Navigator обеспечивают мгновенный старт и бесшумную работу люминесцентных ламп. Корпус ЭПРА Navigator изготовлен из ударопрочного негорючего пластика.

Мощность 2x18 Вт, КПД 54%

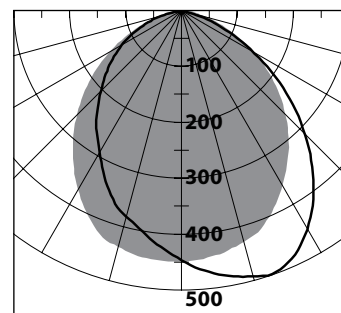

Мощность 2x26 Вт, КПД 42%

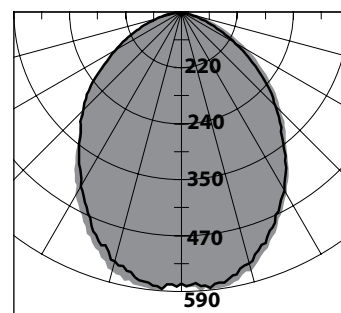

Модель	Размеры, мм		Вес изделия, г	Вес изделия в упаковке, г
	отверстие для монтажа	глубина встраивания		
NDL-AF	ø 220	153	930	1150

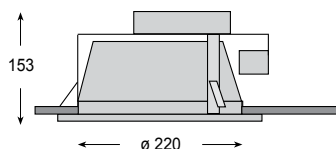

Номер продукта	Описание	Мощность, Вт	Тип лампы/ Цоколь	Тип ПРА	Код
NDL-AF-E218-G24	круглый неповоротный с утолненным матовым стеклом	2X18 Вт	NCL-PLD/G24	ЭПРА	94 891
NDL-AF-E226-G24		2X26 Вт			94 892

Код продукта	Мощность, Вт	Коэф. мощности cos φ	Срок службы, (час.)	Диапазон температур окр. среды, (°C)	Температура на корпусе не более, (°C)	Допустимые колебания напряжения, В	Класс энергоэффективности	Защита от перегрева	Защита от короткого замыкания	Размеры, мм
NB-EPL-218-EA3	2X18	> 0.60	> 20000	-10 ~ 50	70	190-255	A3	есть	есть	100x60x30
NB-EPL-226-EA3	2x26	> 0.60	> 20000	-10 ~ 50	70	190-255	A3	есть	есть	100x60x30

Встраиваемые потолочные светильники Navigator серии NDL-BF

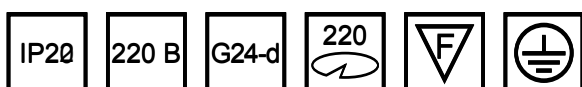

Встраиваемый потолочный светильник Navigator серии NDL-BF

Круглый неповоротный светильник направленного света Navigator серии NDL-BF с фасетным отражателем без стекла традиционно широко применяются для освещения торговых коммерческих и офисных помещений.

Светильник downlight NDL-BF предназначен для работы с двумя компактными люминесцентными лампами типа Navigator NCL-PD и имеет две модификации: две КЛЛ лампы 18 Вт; две КЛЛ лампы 26 Вт.

Корпус

Опорный кронштейн сделан из оцинкованной стали, все крепления конструкции осуществляются стальными анодированными винтами. Установка светильника осуществляется с помощью пружинной защелки. Для удобства крепления, на поддерживающий кронштейн на который крепятся защелки нанесены мерные отметки.

Оптическая часть

Зеркальный фасетный отражатель сделан из высококачественного анодированного алюминия. В упаковку вложены перчатки, которые рекомендуется использовать при монтаже светильника и для замены ламп.

ЭПРА

Электронные пускорегулирующие устройства Navigator серии NB-EPL оснащены защитой от короткого замыкания и от перегрева. ЭПРА Navigator обеспечивают мгновенный старт и бесшумную работу люминесцентных ламп. Корпус ЭПРА Navigator изготовлен из ударопрочного негорючего пластика.

Мощность 2x18 Вт, КПД 70%

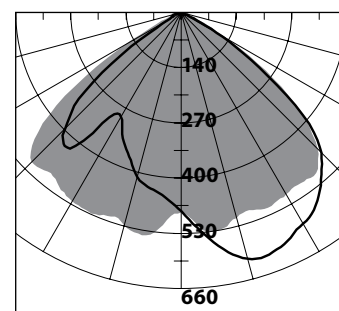

Мощность 2x26 Вт, КПД 60%

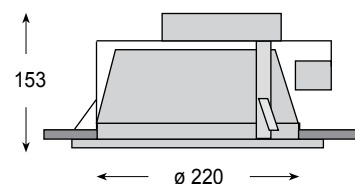
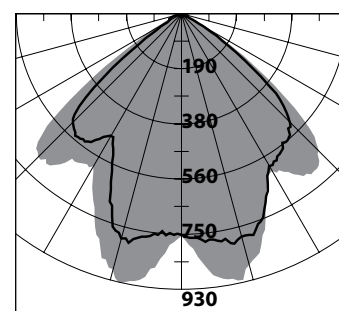

Модель	Размеры, мм		Вес изделия, г	Вес изделия в упаковке, г
	отверстие для монтажа	глубина встраивания		
NDL-BF	ø 220	153	740	935

Номер продукта	Описание	Мощность, Вт	Тип лампы/ Цоколь	Тип ПРА	Код
NDL-BF-E218-G24	круглый неповоротный без стекла	2X18 Вт	NCL-PLD/G24	ЭПРА	94 893
NDL-BF-E226-G24		2X26 Вт			94 894

Код продукта	Мощность, Вт	Козф. мощности cos φ	Срок службы, (час.)	Диапазон температур окр. среды, (°C)	Температура на корпусе не более, (°C)	Допустимые колебания напряжения, В	Класс энерго-эффективности	Защита от перегрева	Защита от короткого замыкания	Размеры, мм
NB-EPL-218-EA3	2X18	> 0.60	> 20000	-10 ~ 50	70	190-255	A3	есть	есть	100x60x30
NB-EPL-226-EA3	2x26	> 0.60	> 20000	-10 ~ 50	70	190-255	A3	есть	есть	100x60x30

Встраиваемые потолочные светильники Navigator серии NDL-CF

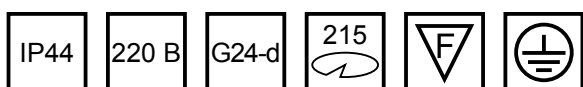
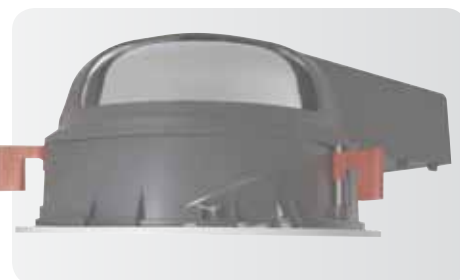

Встраиваемый потолочный светильник Navigator серии NDL-CF

Круглый неповоротный светильник направленного света Navigator серии NDL-CF в пластиковом корпусе с зеркальным фасетным отражателем и прозрачным защитным стеклом. Новая модель downlight, имеет новую улучшенную конструкцию для легкого монтажа светильников.

Светильник downlight NDL-CF предназначен для работы с двумя компактными люминесцентными лампами типа Navigator NCL-PD (2 КЛЛ лампы на 26 Вт).

Корпус

Корпус светильника NDL-CF сделан из ударопрочного поликарбоната устойчивого к воздействию высоких температур. Корпус имеет специальный механизм крепления, который позволяет максимально комфортно монтировать светильник в подвесной потолок или потолок типа «армстронг». Установка светильника производится с помощью пластиковых поликарбонатных поворотных «ножек». Высота крепления «ножек» регулируется винтом, находящемся на внешней стороне пластикового корпуса светильника на которую так же крепится защитное стекло.



Оптическая часть

Зеркальный фасетный отражатель сделан из высококачественного анодированного алюминия, имеет защитное прозрачное стекло. Стекло оснащено страховочной струной, которая крепится к корпусу светильника. В упаковку вложены перчатки, которые рекомендуется использовать при монтаже светильника и для замены ламп.

Блок ПРА

Выносной блок ПРА изготовлен из жаропрочного поликарбоната, имеет эргономичный дизайн. В серии NDL-CF в блоке ПРА установлено электромагнитное пускорегулирующее устройство и компенсирующий конденсатор. Выносной блок ПРА устанавливается на несущую горизонтальную поверхность.

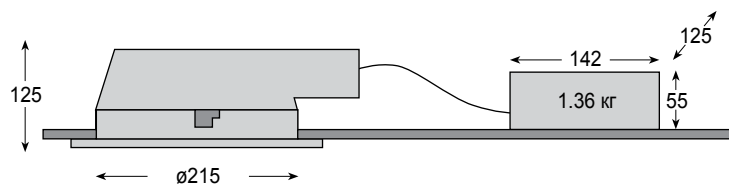

Мощность 2x26 Вт, КПД 51%

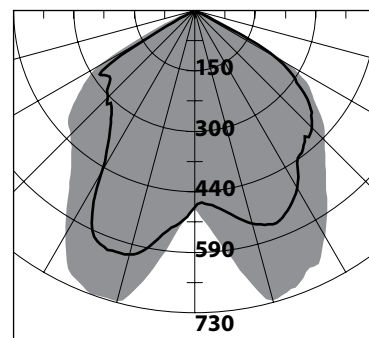

Модель	Размеры, мм		Вес изделия, г	Вес изделия в упаковке, г
	отверстие для монтажа	глубина встраивания		
NDL-CF	Ø 215	125	955	1119
ПРА 26 Вт	125x142x55		1360	1440

Номер продукта	Описание	Мощность, Вт	Тип лампы/ Цоколь	Тип ПРА	Код
NDL-CFGB-M226-G24	пластиковый корпус с фасетным отражателем из анодир. алюминия с прозрачным стеклом	2x26 Вт	NCL-PLD/G24	ЭмПРА	94 881/94 886

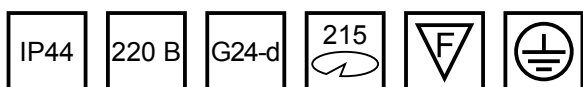
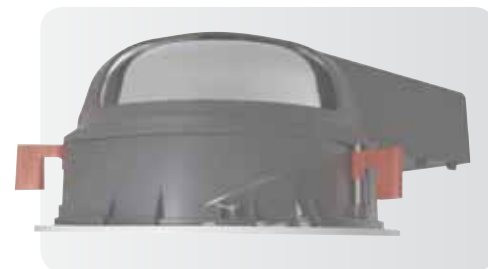

Встраиваемый потолочный светильник Navigator серии NDL-DF

Круглый неповоротный светильник направленного света Navigator серии NDL-DF в пластиковом корпусе со встроенным матовым утолненным стеклом. Новая модель downlight, имеет новую улучшенную конструкцию для легкого монтажа светильников.

Светильник downlight NDL-DF предназначен для работы с двумя компактными люминесцентными лампами типа Navigator NCL-PD (2 КЛЛ лампы на 26Вт).

Корпус

Корпус светильника NDL-DF сделан из ударопрочного поликарбоната устойчивого к воздействию высоких температур. Корпус имеет специальный механизм крепления, который позволяет максимально комфортно монтировать светильник в подвесной потолок или потолок типа «армстронг». Установка светильника производится с помощью пластиковых поликарбонатных поворотных «ножек». Высота крепления «ножек» регулируется винтом, находящемся на внешней стороне пластикового корпуса светильника на которую так же крепится защитное стекло.



Оптическая часть

Зеркальный отражатель сделан из высококачественного анодированного алюминия, имеет защитное утолненное матовое стекло. Стекло оснащено страховочной струной, которая крепится к корпусу светильника, а так же имеет силиконовый уплотнитель, который плотно прилегает к отражателю и создает повышенную пылевлагозащищенность. В упаковку вложены перчатки, которые рекомендуется использовать при монтаже светильника и для замены ламп.

Блок ПРА

Выносной блок ПРА изготовлен из жаропрочного поликарбоната, имеет эргономичный дизайн. В серии NDL-DF в блоке ПРА установлено электромагнитное пускорегулирующее устройство и компенсирующий конденсатор. Выносной блок ПРА устанавливается на несущую горизонтальную поверхность.

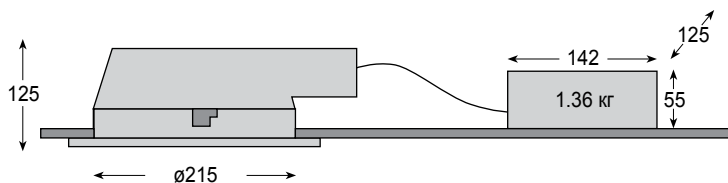

Мощность 2x26 Вт, КПД 38%

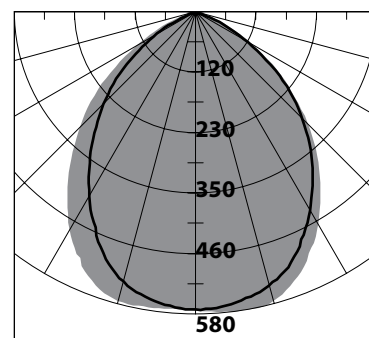

Модель	Размеры, мм		Вес изделия, г	Вес изделия в упаковке, г
	отверстие для монтажа	глубина встраивания		
NDL-DF	Ø 215	125	955	1119
ПРА 26 Вт	125x142x55		1360	1440

Номер продукта	Описание	Мощность, Вт	Тип лампы/ Цоколь	Тип ПРА	Код
NDL-DFGB-M226-G24	пластиковый корпус с отражателем из анодир. алюминия с матированным стеклом	2x26 Вт	NCL-PLD/G24	ЭмПРА	94 880/94 886

Встраиваемые потолочные светильники Navigator серии NDL-KM



Встраиваемые прямоугольные поворотные светильники Navigator серии

NDL-KM

Встраиваемые прямоугольные поворотные светильники Navigator серии NDL-KM отличное решение для освещения коммерческих и офисных площадей.

Светильник NDL-KM предназначен для работы с металлогалогенной лампой и представлен в двух модификациях: 70 Вт; 150 Вт.

Конструкция

Литой корпус из алюминиевого сплава покрыт белой матовой порошковой краской. Опорный кронштейн сделан из оцинкованной стали, все крепления конструкции осуществляются стальными анодированными винтами. Оптическая часть корпуса с отражателем имеет максимальный угол поворота 45° в горизонтальной плоскости. Установка светильника осуществляется с помощью крепежной пружины.

Оптическая часть

Отражатель сделан из высококачественного анодированного алюминия, имеет защитное темперированное прозрачное стекло толщиной 3 мм. Стекло оснащено страховочной струной, которая крепится к корпусу светильника.

Блок ПРА

Выносной блок ПРА изготовлен из стали, покрыт черной порошковой краской, закреплен анодированными винтами. В данной серии NDL-KM в блоке ПРА установлено электромагнитное пускорегулирующее устройство, ИЗУ и компенсирующий конденсатор. Выносной блок ПРА устанавливается на несущую горизонтальную поверхность.

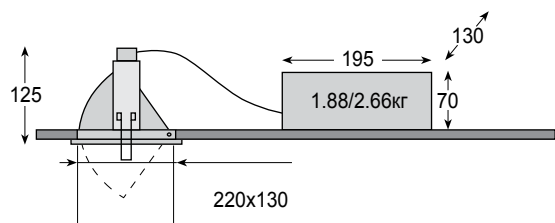

Модель	Размеры, мм		Вес изделия, г	Вес изделия в упаковке, г
	отверстие для монтажа	глубина встраивания		
NDL-KM	220x130	125	860	1100
ПРА 70Вт	блок ПРА 195x130x70		1880	1970
ПРА 150Вт			2660	2750

Мощность 70 Вт, КПД 63%

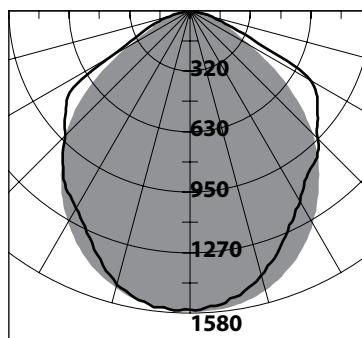

Мощность 150 Вт, КПД 60%

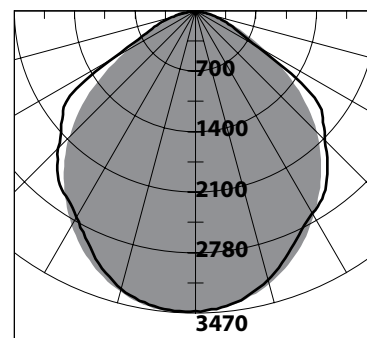

Номер продукта	Описание	Мощность, Вт	Тип лампы/ Цоколь	Тип ПРА	Код
NDL-KMGB-M70-R7	прямоугольный поворотный с прозрачным стеклом	70	металлогалоген/ RX7s	ЭмПРА	94874/94884
NDL-KMGB-M150-R7		150			94875/94885

Встраиваемые потолочные светильники Navigator серии NDL-LM

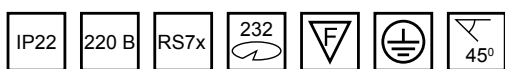
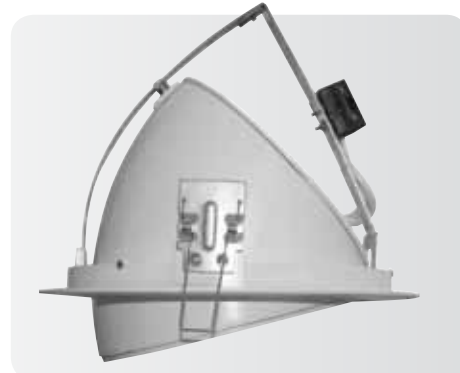
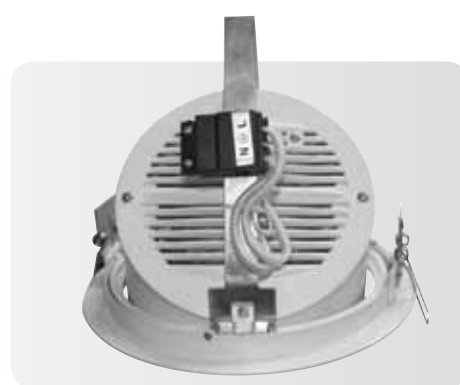

Круглый поворотный светильник направленного света Navigator серии

NDL-LM

Круглый поворотный светильник направленного света Navigator серии NDL-LM традиционно широко применяются для освещения торговых коммерческих и офисных помещений.

Светильник NDL-LM предназначен для работы с металлогалогенной лампой и представлен в двух модификациях: 70 Вт; 150 Вт.

Корпус

Литой корпус из алюминиевого сплава покрыт белой матовой порошковой краской. Опорный кронштейн сделан из оцинкованной стали, все крепления конструкции осуществляются стальными анодированными винтами. Оптическая часть корпуса с отражателем имеет максимальный угол поворота 45% в горизонтальной плоскости. Установка светильника осуществляется с помощью крепежной пружины.

Оптическая часть

Отражатель сделан из высококачественного анодированного алюминия, имеет защитное терпированное прозрачное стекло толщиной 4мм. Стекло оснащено страховочной струной, которая крепится к корпусу светильника.

Блок ПРА

Выносной блок ПРА изготовлен из стали, покрыт черной порошковой краской, закреплен анодированными винтами. в данной серии NDL-LM в блоке ПРА установлено электромагнитное пускорегулирующее устройство, ИЗУ и компенсирующий конденсатор. Выносной блок ПРА устанавливается на несущую горизонтальную поверхность.

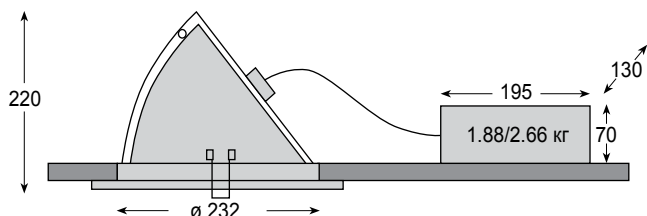

Модель	Размеры, мм		Вес изделия, г	Вес изделия в упаковке, г
	отверстие для монтажа	глубина встраивания		
NDL-LM	232	220	1700	2170
ПРА 70Вт	блок ПРА 195x130x70		1880	1970
ПРА 150Вт	блок ПРА 195x130x70		2660	2750

Мощность 70 Вт, КПД 64%

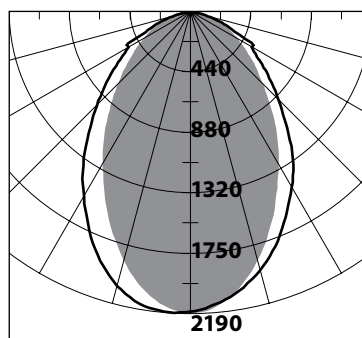

Мощность 150 Вт, КПД 66%

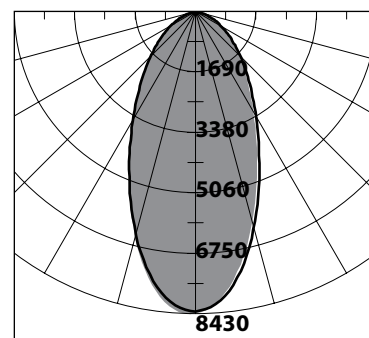

Номер продукта	Описание	Мощность, Вт	Тип лампы/ Цоколь	Тип ПРА	Код
NDL-LMGB-M70-R7	круглый поворотный с матированным стеклом	70	металлогалоген/ RX7s	ЭмПРА	94 876/94 884
NDL-LMGB-M150-R7		150			94 877/94 885

Встраиваемые потолочные светильники Navigator серии NDL-MM

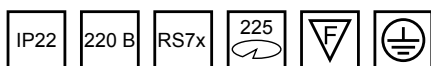
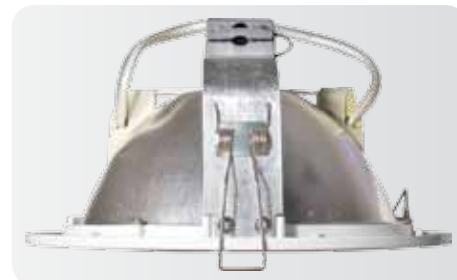

Встраиваемый потолочный светильник Navigator серии NDL-MM.

Круглый неповоротный светильник направленного света Navigator серии NDL-MM традиционно широко применяются для освещения торговых коммерческих и офисных помещений.

Светильник NDL-MM предназначен для работы с металлогалогенной лампой и представлен в двух модификациях: 70 Вт; 150 Вт.

Корпус

Опорный кронштейн сделан из оцинкованной стали, все крепления конструкции осуществляются стальными анодированными винтами. Установка светильника осуществляется с помощью крепежной пружины.

Оптическая часть

Отражатель сделан из высококачественного анодированного алюминия, имеет защитное темперированное прозрачное стекло толщиной 3 мм. Стекло оснащено страховочной струной, которая крепится к корпусу светильника.

Блок ПРА

Выносной блок ПРА изготовлен из стали, покрыт черной порошковой краской, закреплен анодированными винтами. В данной серии NDL-MM в блоке ПРА установлено электромагнитное пускорегулирующее устройство, ИЗУ и компенсирующий конденсатор. Выносной блок ПРА устанавливается на несущую горизонтальную поверхность.

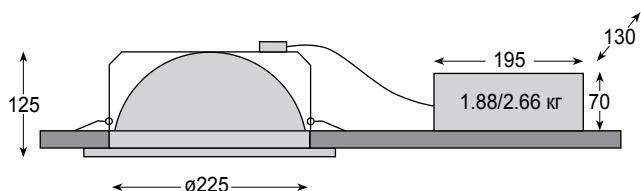
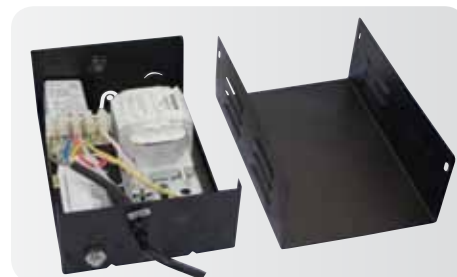

Мощность 70 Вт, КПД 70%

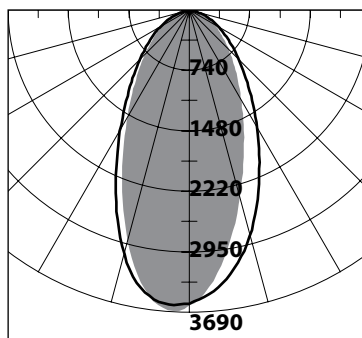

Мощность 150 Вт, КПД 68%

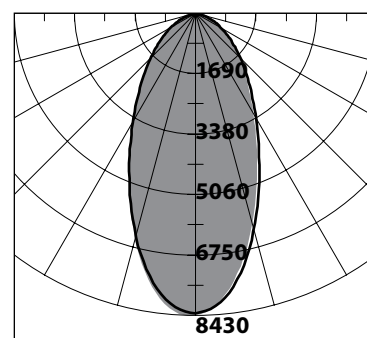

Модель	Размеры, мм		Вес изделия, г	Вес изделия в упаковке, г
	отверстие для монтажа	глубина встраивания		
NDL-MM	∅225	125	665	860
ПРА 70Вт	блок ПРА 195x130x70		1880	1970
ПРА 150Вт			2660	2750

Номер продукта	Описание	Мощность, Вт	Тип лампы/ Цоколь	Тип ПРА	Код
NDL-MMGB-M70-R7	круглый неповоротный с матированным стеклом	70 Вт	металлогалоген/ RX7s	ЭмПРА	94 878/94 884
NDL-MMGB-M150-R7		150 Вт			94 879/94 885



Прожекторы Navigator NFL-SMS и NFL-SMA

создают качественное освещение и сохраняют свои характеристики на протяжении длительной работы, потребляя при этом минимальное количество электроэнергии.

Эти прожекторы предназначены для газоразрядных ламп, отличающихся высокой мощностью, отличной цветопередачей и идеально подходящих для освещения больших открытых пространств. Прожекторы NFL-MH с повышенной степенью защиты IP65 могут использоваться как для внутреннего, так и для наружного освещения.

Все это делает их отличным решением для архитектурной и рекламной подсветки, а также освещения:

- открытых пространств;
- спортивных сооружений;
- промышленных зон.



NFL-SMA 70/150 Вт



NFL-SMS 70/150 Вт



NFL-SMA 250/400 Вт



NFL-SMS 250/400 Вт

Конструктивные особенности



Радиатор на обратной стороне корпуса



Откидывающаяся крышка фиксируется двумя винтами
Угломер



Анодированный отражатель
Керамический цоколь E40



Блок ПРА отделен стальной перегородкой

Пржекторы Navigator серии NFL-SM 70/150 Вт



Пржекторы Navigator NFL-SMS и NFL-SMA

с пружинным керамическим цоколем Rx7s для металлогалогенных ламп 70 и 150 Вт.

Корпус

Корпус изготовлен из алюминиевого сплава, имеет специальную конструкцию радиатора для лучшего распределения тепла. Стойкое покрытие порошковой краской темно-серого цвета защищает металл от коррозии и окисления. Силиконовый уплотнитель плотно прилегает между корпусом и внешней рамкой, обеспечивая степень защиты IP65. Внешняя откидная рамка с ударопрочным и жаростойким стеклом крепится на 4 болтах из нержавеющей стали.

Отражатель

Отражатель выполнен из чистого анодированного алюминия немецкого производителя ALANOD.

Блок ПРА

Пускорегулирующая аппаратура в прожекторах Navigator NFL-SMS и NFL-SMA находится в нижней части светильника, отделенной от оптической части прожектора перегородкой из оцинкованной стали.

Лампа не входит в комплект поставки.

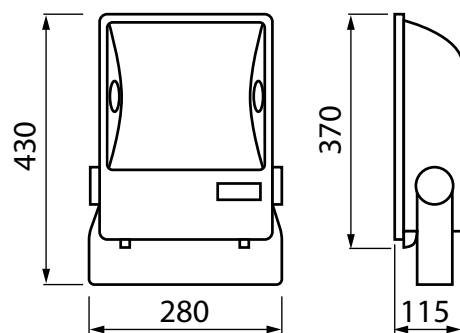

NFL-SMA-M70-R7

КПД 73%

NFL-SMS-M70-R7

КПД 76%

NFL-SMA-M150-R7

КПД 77%

NFL-SMS-M150-R7

КПД 79%

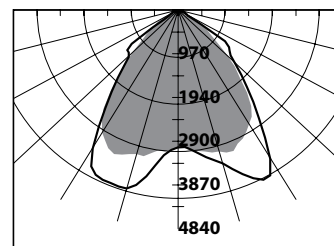
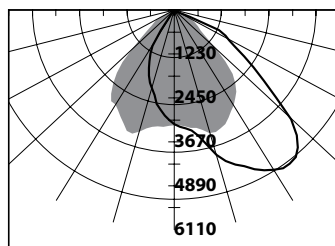
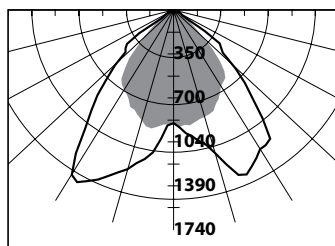
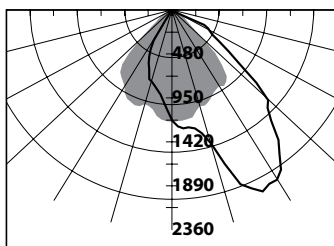

Код продукта	Описание	Мощность, Вт	Цоколь	Размеры HxLxB (мм)	Вес (кг)	Вес в упаковке (кг)	Тип ПРА	Код
NFL-SMS-M70-R7	симметричный	70	Rx7s	370x245x115	4,75	5,55	ЭмПА	94650
NFL-SMA-M70-R7	асимметричный	70	Rx7s	370x245x115	4,75	5,55	ЭмПА	94651
NFL-SMS-M150-R7	симметричный	150	Rx7s	370x245x115	5,25	6,42	ЭмПА	94652
NFL-SMA-M150-R7	асимметричный	150	Rx7s	370x245x115	5,25	6,42	ЭмПА	94653

Пржекторы Navigator серии NFL-SM 250/400 Вт



Пржекторы Navigator NFL-SMS и NFL-SMA

с керамическим цоколем E40 для металлогалогенных ламп 250 и 400 Вт.

Корпус

Корпус изготовлен из алюминиевого сплава, имеет специальную конструкцию радиатора для лучшего распределения тепла. Стойкое покрытие порошковой краской темно-серого цвета защищает металл от коррозии и окисления. Силиконовый уплотнитель плотно прилегает между корпусом и внешней рамкой, обеспечивая степень защиты IP65. Внешняя откидная рамка с ударопрочным и жаростойким стеклом крепится на 4 болтах из нержавеющей стали.

Отражатель

Отражатель выполнен из чистого анодированного алюминия немецкого производителя ALANOD.

Блок ПРА

Пускорегулирующая аппаратура в прожекторах Navigator NFL-SMS и NFL-SMA находится в нижней части светильника, отделенной от оптической части прожектора перегородкой из оцинкованной стали. Может работать с металлогалогенными лампами или с натриевыми лампами высокого давления.

Лампа не входит в комплект поставки.

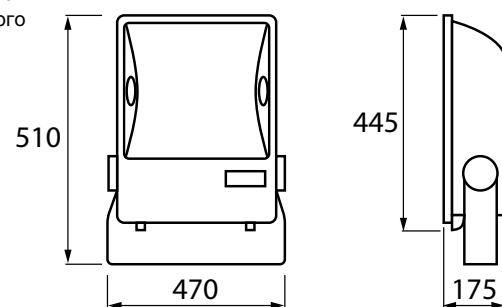

NFL-SMA-M250-E40 КПД 74%

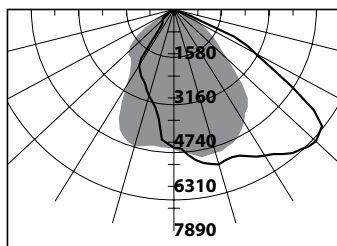

NFL-SMS-M250-E40 КПД 75%

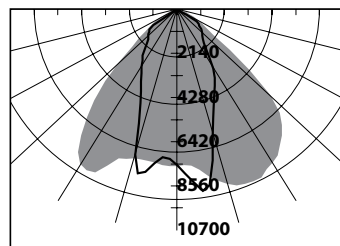

NFL-SMA-M400-E40 КПД 71%

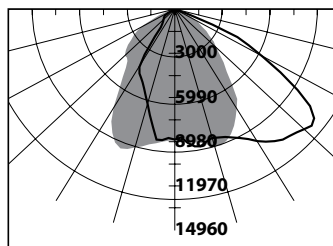

NFL-SMS-M400-E40 КПД 72%

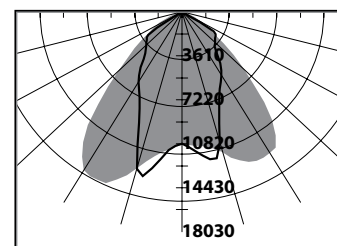

Код продукта	Описание	Мощность, Вт	Цоколь	Размеры HxLxB (мм)	Вес (кг)	Вес в упаковке (кг)	Тип ПРА	Код
NFL-SMS-M250-E40	симметричный	250	E40	510x470x175	10,8	11,53	ЭмПА	94654
NFL-SMA-M250-E40	асимметричный	250	E40	510x470x175	10,8	11,53	ЭмПА	94655
NFL-SMS-M400-E40	симметричный	400	E40	510x470x175	11,49	13,21	ЭмПА	94656
NFL-SMA-M400-E40	асимметричный	400	E40	510x470x175	11,49	13,21	ЭмПА	94657



Особенности



Сферы применения



Пылевлагозащищенные светильники Navigator серии NWL

Пылевлагозащищенные светильники серии NWL IP65 для линейных люминесцентных ламп T8 предназначены для общего освещения промышленных предприятий, складских, сельскохозяйственных объектов, гаражей, подвалов, автопарковок и автомоек, кухонных, душевых и прочих помещений с повышенным содержанием пыли и влаги.

Стойкость к механическим, температурным воздействиям, агрессивным средам, легкий монтаж, безопасность и удобство при обслуживании, а также стильный современный дизайн в сочетании с отличными светотехническими показателями создают ряд безусловных потребительских преимуществ этой модели.



NWL-AC с рассеивателем из поликарбоната



NWL-AS с рассеивателем из полистирола

Конструктивные особенности



защелка отражателя
улучшенной формы



подвижные кронштейны



защелка корпуса



ЭПРА



Пылевлагозащищенные светильники серии NWL-AC:

- обтекаемый компактный корпус серого цвета из АБС пластика;
- призматический рассеиватель из жаростойкого и ударопрочного поликарбоната с улучшенными светотехническими характеристиками;
- отражатель, покрытый специальной эмалью белого цвета, обеспечивающий высокие показатели светового отражения. Отражатель установлен в корпусе на пластиковых поворотных держателях;
- полная защита от пыли и струй воды IP65 обеспечена качественным силиконовым уплотнителем и зажимной пластиковой муфтой;
- в светильнике использованы уплотнительные защелки новой улучшенной формы. Две крайние защелки имеют конструкцию, позволяющую фиксировать рассеиватель в подвешенном к корпусу состоянии при монтаже и обслуживании;
- подвижные кронштейны позволяют варьировать крепежные расстояния в передлах +/- 75 мм.

В комплекте:

- установочные кронштейны со скобами из нержавеющей стали для крепления светильника на поверхности и на тросовых подвесах;
- 2 пластиковые зажимные муфты PG13.5;
- электронный пуско-регулирующий аппарат Navigator серии NB (см стр 16).

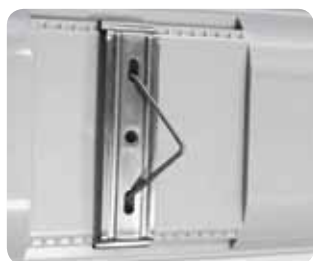
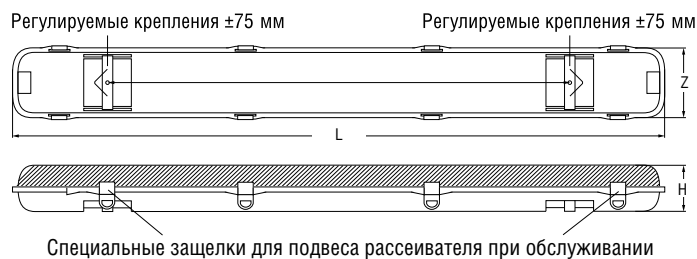

кронштейн



защелка отражателя
улучшенной формы



защелка корпуса

NWL-AC-M236-G13

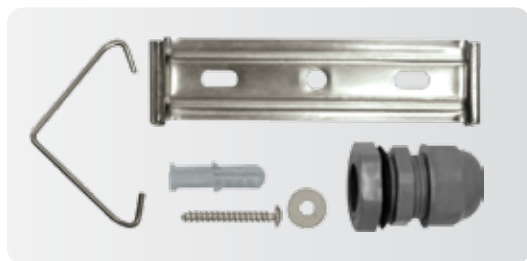
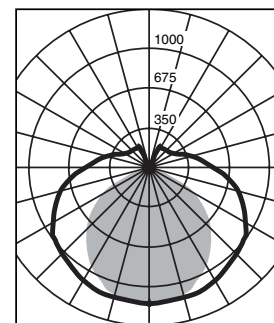

монтажный комплект



откидывающийся призматический
рассеиватель



ЭПРА

Модель	Мощность и тип лампы	Тип патрона	ПРА	Длина (L), мм	Ширина (H), мм	Высота (Z), мм	Монтажн. расст. мм	Масса нетто, кг	Штрихкод
NWL-AC-E118-G13	1x18 Вт T8	G13	ЭПРА	660	86	90	350 +/- 75	1.06	4607136 94857 0
NWL-AC-E136-G13	1x36 Вт T8	G13	ЭПРА	1270	86	90	900 +/- 75	1.42	4607136 94888 4
NWL-AC-E218-G13	2x18 Вт T8	G13	ЭПРА	660	136	90	350 +/- 75	1.94	4607136 94887 7
NWL-AC-E236-G13	2x36 Вт T8	G13	ЭПРА	1270	136	90	900 +/- 75	2.65	4607136 94889 1
NWL-AC-E258-G13	2x58 Вт T8	G13	ЭПРА	1580	136	90	1200 +/- 75	3.08	4607136 94890 7



Пылевлагозащищенные светильники серии NWL-AS:

- компактный корпус серого цвета из АБС пластика;
- призматический рассеиватель из пожароустойчивого полистирола;
- отражатель, покрытый специальной эмалью белого цвета, обеспечивающий высокие показатели светового отражения. Отражатель установлен в корпусе на пластиковых поворотных держателях;
- полная защита от пыли и струй воды IP65 обеспечена качественным силиконовым уплотнителем и зажимной пластиковой муфтой;
- подвижные кронштейны позволяют варьировать крепежные расстояния в пределах +/- 60 мм.

В комплекте:

- установочные кронштейны со скобами из нержавеющей стали для крепления светильника на поверхности и на тросовых подвесах;
- электронный пуско-регулирующий аппарат Navigator серии NB (см стр 16).

Регулируемые крепления ± 60 мм Регулируемые крепления ± 60 мм

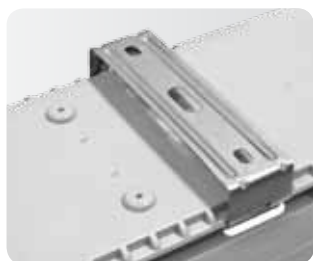
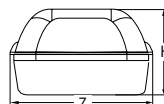
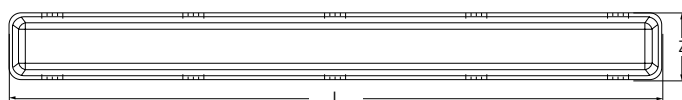

кронштейн



защелка отражателя



защелка корпуса



ЭПРА



уплотнитель

NWL-AS-M236-G13

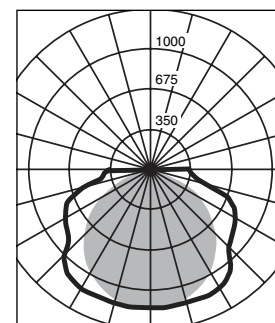

Модель	Мощность и тип лампы	Тип патрона	ПРА	Длина (L), мм	Ширина (H), мм	Высота (Z), мм	Монтажн. расст. мм	Масса нетто, кг	Штрихкод
NWL-AS-E236-G13	2x36 Вт T8	G13	ЭПРА	1260	120	82	900 +/- 60	1.9	4607136 94895 2

NCL-R



Navigator NCL-R – компактная энергосберегающая лампа акцентного освещения.

Рефлекторы NCL-R повторяют форму и размеры стандартных рефлекторных ламп накаливания R50 и R63 и идеально подходят к любому светильнику, в котором используются данные типы ламп.

Матовая поверхность колбы рефлектора обеспечивает равномерную освещенность и защищает глаза от слепящего света.

Код продукта	Мощность (Вт)	Цветовая температура (К)	Световой поток (лм)	Тип цоколя	Диаметр колбы d (мм)	Длина лампы L (мм)	Диаметр пластиковой части цоколя D (мм)	Количество штук в коробке	Штрихкод
NCL-R50-08-830-E14	8	3000	400	E14	50	95	36	100/10	4607136 94086 4
NCL-R63-11-830-E27	11	3000	498	E27	63	105	36	36/12	4607136 94070 3

NCL-4U, NCL-6U



NCL 4U и 6U - компактные люминесцентные лампы Navigator индустриальной серии. Лампы Navigator NCL 4U и 6U предназначены для освещения промышленных, хозяйственных и коммерческих объектов. Максимальный световой поток компактных люминесцентных ламп индустриальной серии обеспечивается при положении лампы цоколем вверх и при температуре окружающей среды +10 С. Лампы серии NCL 4U и 6U стабильно работают при низких и высоких температурах, с незначительными изменениями светового потока при температурных колебаниях. Лампы индустриальной серии в диапазоне мощностей от 45Вт до 105Вт высокоэффективны (светоотдача более 60лм/Вт), имеют срок службы 8000часов. Лампы Navigator NCL 4U и 6U - новое экономичное решение задач профессионального освещения.

Продуктовый номер	Мощность, Вт	Цветовая температура, К	Световой поток, лм	Индекс цветопередачи, Ra	Козф. мощности, cos φ	Ток лампы, А	Тип цоколя	Цоколь	Размеры лампы, мм		Диапазон темп. окружающей среды, С			Срок службы, ч	К-во штук в коробке	Штрихкод
									Высота	Диаметр	Мин.	Ном.	Макс.			
NCL-4U-45-840-E27	45	4200	2700	не менее 81	не менее 0.58	0.40	4U	E27	205	72	-20	+10	+40	8000	20	4607136 94077 2
NCL-4U-55-840-E27	55	4200	3150	не менее 81	не менее 0.58	0.50	4U	E27	225	72	-20	+10	+40	8000	20	4607136 94078 9
NCL-6U-85-840-E40	85	4200	4660	не менее 81	не менее 0.58	0.75	6U	E40	250	103	-20	+10	+40	8000	10	4607136 94080 2
NCL-6U-105-840-E40	105	4200	5880	не менее 81	не менее 0.58	0.90	6U	E40	280	103	-20	+10	+40	8000	10	4607136 94081 9

NCLP



NCLP - «Профессиональная серия» энергосберегающих ламп, предназначена для использования для нужд жилищно-коммунального хозяйства: освещение подъездов и подвалов домов, складов, гаражей, хозяйственных помещений, для наружного освещения в закрытых светильниках. Колба лампы NCLP-3U состоит из трех U-образных люминесцентных трубок диаметром 9 мм.

Колба лампы NCLP-SH представляет собой «полу-спираль», изготовленную из люминесцентной трубки диаметром 9 мм.

Лампы NCLP представлены в двух цветовых температурах: теплого белого света 2700 К и холодного белого света 4200 К.

Лампы NCLP предлагаются только с цоколем E27.

Срок службы ламп NCLP составляет 6000 часов.

Код продукта	Мощность (Вт)	Цветовая температура (К)	Световой поток (лм)	Тип цоколя	Диаметр трубки d (мм)	Длина лампы L (мм)	Диаметр пластиковой части цоколя D (мм)	Количество штук в коробке	Штрихкод
NCLP-3U-15-827-E27	15	2700	600	E27	9	125	38	100	4607136 94412 1
NCLP-3U-15-840-E27	15	4200	576	E27	9	125	38	100	4607136 94413 8
NCLP-3U-20-827-E27	20	2700	800	E27	9	145	46	100	4607136 94414 5
NCLP-3U-20-840-E27	20	4200	768	E27	9	145	46	100	4607136 94415 2
NCLP-SH-15-827-E27	15	2700	600	E27	9	112	38	100	4607136 94416 9
NCLP-SH-15-840-E27	15	4200	576	E27	9	112	38	100	4607136 94417 6
NCLP-SH-20-827-E27	20	2700	800	E27	9	120	46	100	4607136 94418 3
NCLP-SH-20-840-E27	20	4200	768	E27	9	120	46	100	4607136 94419 0

NCL-PS, NCL-PD



Люминесцентные лампы NCL-PS и NCL-PD предназначены для работы с внешним пуско-регулирующим аппаратом (ПРА). Лампы NCL-PS с двух-штырьковым цоколем G23 и лампы NCL-PD двух-штырьковым цоколем G24d предназначены для использования с электромагнитными ПРА (ЭМПРА). Цоколи этих ламп содержат стартер и конденсатор для подавления электромагнитных помех.

Лампы NCL-PD с четырех-штырьковым цоколем G24q предназначены для использования с электронными ПРА (ЭПРА). Особенностью компактных люминесцентных ламп Navigator для работы с внешним ПРА являются высокая светоотдача и качество света (индекс цветопередачи Ra >82).

Код продукта	Мощность (Вт)	Цветовая температура (К)	Световой поток (лм)	Тип цоколя	Диаметр трубки d (мм)	Длина лампы L (мм)	Диаметр пластиковой части цоколя D (мм)	Количество штук в коробке	Штрихкод
NCL-PS-09-840-G23	9	4200	580	G23	12	167	28	200	4607136 94071 0
NCL-PS-09-860-G23	9	6400	540	G23	12	167	28	200	4607136 94072 7
NCL-PS-11-840-G23	11	4200	890	G23	12	237	28	200	4607136 94073 4
NCL-PS-11-860-G23	11	6400	820	G23	12	237	28	200	4607136 94074 1
NCL-PD-18-840-G24d	18	4200	1200	G24d-2	12	163	34	48/12	4607136 94075 8
NCL-PD-26-840-G24d	26	4200	1680	G24d-3	12	183	34	48/12	4607136 94076 5

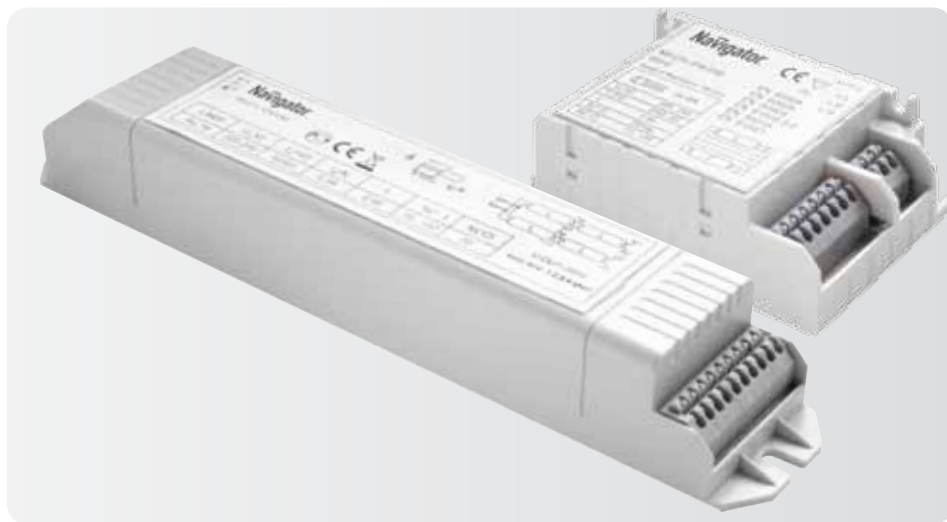

Электронные пускорегулирующие аппараты серии NB

ЭПРА Navigator предназначены для запуска и работы люминесцентных ламп типа PL и типа T8.

ЭПРА оснащены защитой от короткого замыкания, от перегрева, а также функцией автоматического отключения при выходе лампы из строя.

ЭПРА Navigator обеспечивают мгновенный старт и бесшумную работу люминесцентных ламп. Корпус ЭПРА Navigator изготовлен из ударопрочного негорючего пластика.

Компактные размеры и малый вес позволяют разместить ЭПРА Navigator в корпусах светильников, в стеновых, потолочных или мебельных нишах при монтаже встроенного освещения. Исключительно малые потери электрической энергии в ЭПРА позволяют создавать эффективные энергосберегающие осветительные решения с использованием люминесцентных ламп. ЭПРА Navigator обладают лучшими техническими характеристиками в своем классе.

Код продукта	Мощность, Вт	Козф. мощности cos φ	Срок службы, (час.)	Диапазон температур окр. среды, (°C)	Температура на корпусе не более, (°C)	Допустимые колебания напряжения, В	Авт. откл. при выходе лампы из строя	Класс энергоэффективности	Защита от перегрева	Защита от короткого замыкания	Размеры, мм	Штрихкод
для ламп типа PL												
NB-EPL-226-EA3	2x26	> 0.60	> 20000	-10 ~ 50	70	190-255	нет	A3	есть	есть	100x60x30	4607136 94422 0
NB-EPL-218-EA3	2X18	> 0.60	> 20000	-10 ~ 50	70	190-255	нет	A3	есть	есть	100x60x30	4607136 94423 7
для ламп типа T8												
NB-ETL-418-EA3	4x18	> 0.95	> 30000	-10 ~ 50	65	180-265	есть	A3	есть	есть	210x40x30	4607136 94424 4
NB-ETL-118-EA3	1x18	> 0.95	> 30000	-10 ~ 50	65	180-265	есть	A3	есть	есть	150x40x28	4607136 94425 1
NB-ETL-218-EA3	2x18	> 0.95	> 30000	-10 ~ 50	65	180-265	есть	A3	есть	есть	150x40x28	4607136 94426 8
NB-ETL-136-EA3	1x36	> 0.95	> 30000	-10 ~ 50	65	180-265	есть	A3	есть	есть	150x40x28	4607136 94427 5
NB-ETL-236-EA3	2x36	> 0.95	> 30000	-10 ~ 50	65	180-265	есть	A3	есть	есть	210x40x30	4607136 94428 2
NB-ETL-158-EA3	1X58	> 0.95	> 30000	-10 ~ 50	65	180-265	есть	A3	есть	есть	150x40x28	4607136 94429 9
NB-ETL-258-EA3	2x58	> 0.98	> 30000	-10 ~ 50	65	180-265	есть	A3	есть	есть	210x40x30	4607136 94430 5

